

DIGI Way® 

MAAK UW TOEGANG EENVOUDIGER





DEURAUTOMATEN

- LCD Scherm voor programmering.
- Verbinding met brandcentrale mogelijk.
- Uitgang als deurpositiecontact N/O.
- Dynamische pauzetime volgens de frequentie van passanten.
- Snel : Openen / sluiten in 3 seconden.
- Deuren tot 120 kg.
- Wind stop.
- Functie Push & Go.
- Regelbare openingstijd.
- Status signalering met Leds.
- Dag/ Nacht selectie mogelijk.
- Werkings modes : Deur vrij, Automatisch, Deur open.
- Radio toegangscontrole geïntegreerd (Zender meegeleverd).
- Constant zelflerend.
- Obstakel detectie.
- Automatische werking met draadloze zenders.
- Werkt op 230 V AC of 16 V AC.
- Ingebouwde batterij.

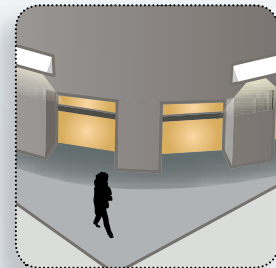

Voorbeeld :



PTP**

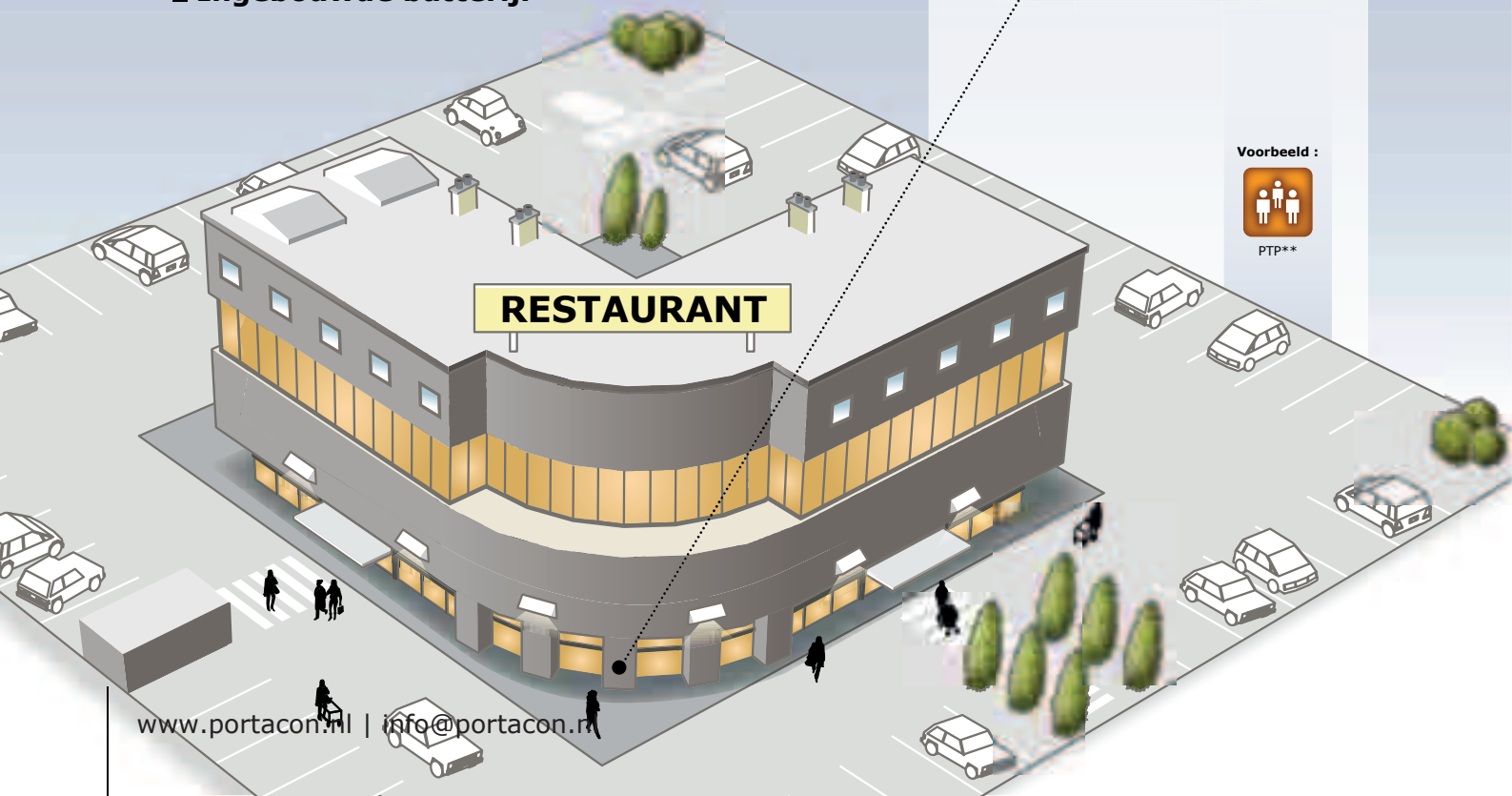



KMO



Industrie



PTP**



Flatgebouw



Woning



DEURAUTOMATEN

► UW SYSTEEM OP MAAT IN 3 STAPPEN

I ► HART VAN HET SYSTEEM



Digiway is een gamma deurautomaten. De producten kunnen autonoom werken of deel uitmaken van een groter geheel (vb: TERENA). Ze zijn aanpasbaar aan bestaande in- of uitdraaiende deuren tot een maximum gewicht van 120 kg per deur.



II ► ACCESSOIRES



CDVI heeft een gamma aanvullende accessoires voor het gamma Digiway (Drukknoppen, radars,...) om uw systeem te optimaliseren.



III ► DEURONDERDELEN



Vergrendeling

CDVI beschikt over een groot aanbod aan vergrendeling en installatieaccessoires (sloten, elektromagneten, architecturale profielen, pengrendels, motorsloten,...) om uw installatie te vervolledigen



SITUATIEVOORBEELD

► AUTONOOM OF GEÏNTEGREERD IN EEN SYSTEEM (VB : TERENA)



AUTONOOM

TCP/IP
Standaard kabels

RS485
Wiegand



GEÏNTEGREERD

* zie voorwaarden voor beperkte levenslange garantie.
** Publiek Toegankelijke Plaats.



DEURAUTOMATEN

► SYSTEMEN Aangepast aan al uw noden



DWPS10 - DWPD10 Deurautomaten

ENKELE DEUR

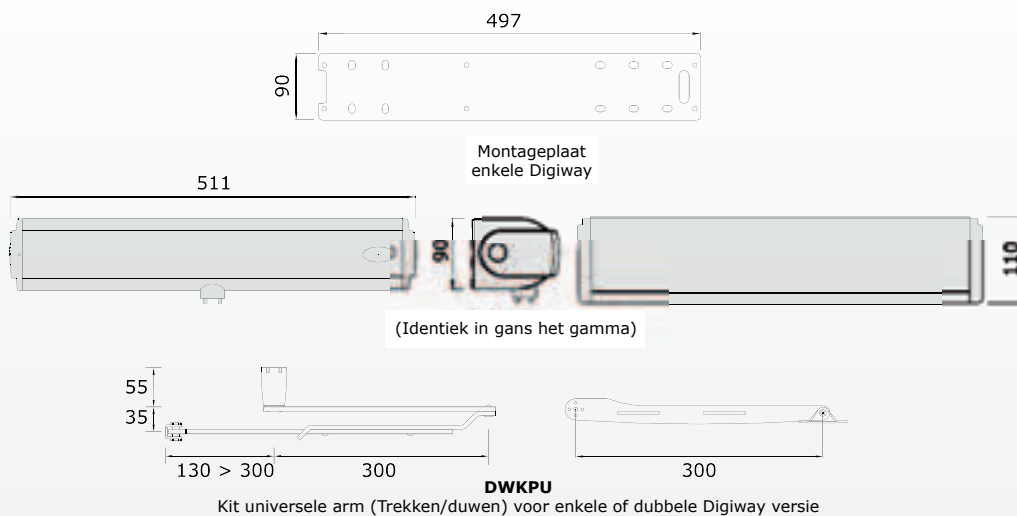

DUBBELE DEUR

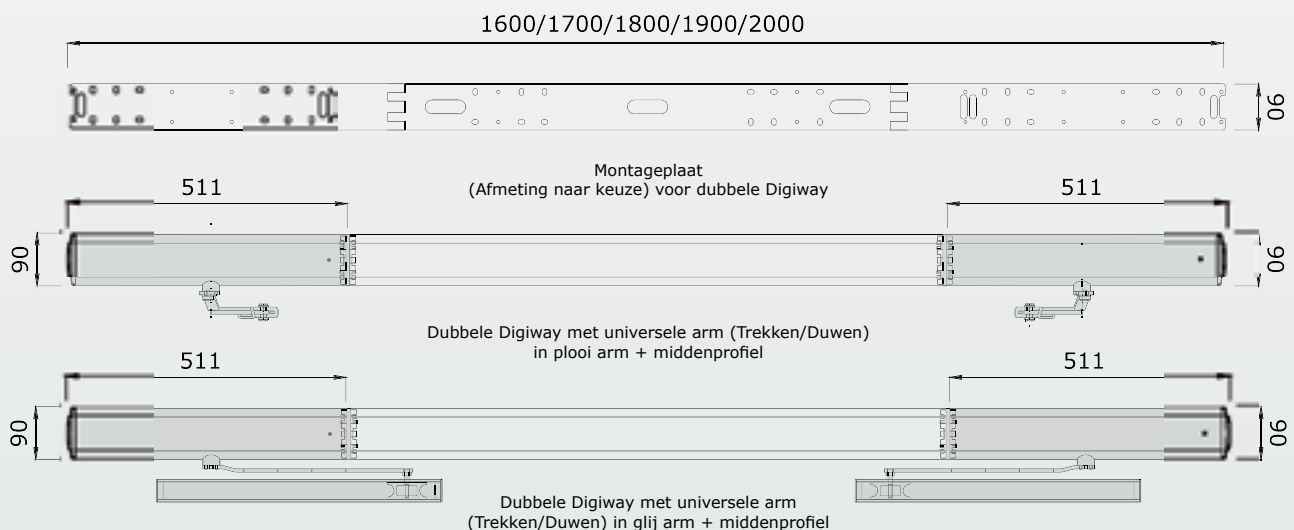

De producten van het Digiway programma zijn aangepast aan de nieuwe regelgeving voor personen met een handicap.

* zie voorwaarden voor beperkte levenslange garantie.
** Publiek Toegankelijke Plaats.



- **Universele Arm (Trekken/Duwen).**
- **LCD met meertalig menu (Ook Nederlands).**
- **Verbinding met brandcentrale mogelijk.**
- **Deurpositiecontact ingebouwd .**
- **Dynamische pauzetijd volgens de frequentie van passanten.**
- **Plaatsing binnenshuis.**
- **Programmatiezender meegeleverd.**
- **Voor bestaande deuren:**
 - Indraaiend (Glijarm) of uitdraaiend (Plooiarm),
 - Enkel of dubbel (Din links of Din rechts),
 - met vergrendeling «arbeidsstroom» of «ruststroom».
- **Kit dubbele deuren :**
 - bevestigingsplaat de 1600***, 1700, 1800, 1900*** of 2000 mm***,
 - Centraal profiel,
 - Verbindingskabel DWPCS.
- **Snel : Openen/Sluiten in 3 seconden.**
- **Voor deuren tot : 120 Kg.**
- **maximum breedte van de deur : 1200 mm.**
- **Wind stop.**
- **Functie Push & Go.**
- **Regelbare openingstijd.**
- **Status signalisatie met Leds.**
- **Dag/nacht selectie.**
- **Werkingsmodes : deur vrij, Automatisch, Altijd open.**
- **Ingebouwde toegangscontrole**
- **Ingebouwde radio-ontvanger 433 Mhz.**
- **Constant zelflerend.**
- **Obstakeldetectie (instelbare gevoeligheid).**
- **Draadloze bediening.**
- **Ingebouwde noodbatterij : 12 V DC 1,3 Ah.**

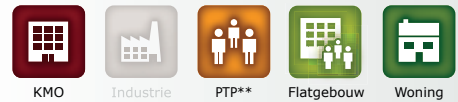

Universele arm (Trekken/Duwen)

- **Ingangen :**
 - her-open fotocellen (N/C) en stop fotocellen (N/C),
 - Blokkering in open toestand (N/O),
 - Deur vrij (N/O),
 - Binnenrader (N/O) en buitenradar (N/O),
 - Dag/nacht schakelaar (N/O),
 - Openen/sluiten (N/O).
- **Uitgangen :**
 - Voedingen extreme systemen 13,5 V DC (500 mA),
 - Relais voor vergrendeling (C-N/O-N/C),
 - Voeding voor vergrendeling 12V DC, 1 A.
- **Beheer openen/sluiten van de deur via encoder.**
- **Synchronisatie van 2 deurvleugels.**
- **Radar modus programmeerbaar.**
- **Tegenkracht voor openen.**
- **Tijdsregeling voor vergrendeling/Digiway.**
- **Totaalgewicht : 5 kg.**
- **Regelbare tijd voor openen : 3 tot 90 sec.**
- **Protocol vd zender: Keeloq® Rolling Code.**
- **Ontvangergeheugen : 50 zenders.**
- **Modulatie van ingebouwde zender: AM.**
- **Gevoeligheid van ingebouwde ontvanger: -115 dBm.**
- **Voeding: 230 V AC - 50 Hz of 16 V AC.**

Meegeleverd

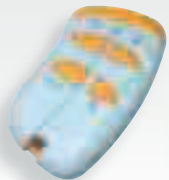

S2TR2641E4
programmeerzender
radio 4 kanalen + muurhouder

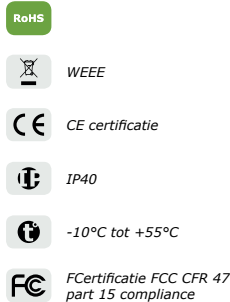

CODE	REFERENTIE	OMSCHRIJVING
F0543000095	DWPS102U	DEURAUTOMAAT UNIVERSELE ARM ENKELE DEUR- 230 V AC - 120 KG
F0543000126	DWPD102U17CD	DEURAUTOMAAT UNIVERSELE ARM DUBBELE DEUR 1700 MM - 230 V AC - 120 KG
F0543000127	DWPD102U18CD	DEURAUTOMAAT UNIVERSELE ARM DUBBELE DEUR 1800 MM - 230 V AC - 120 KG
F0543000110	DWPS106U	DEURAUTOMAAT UNIVERSELE ARM ENKELE DEUR- 16 V AC - 120 KG
F0543000130	DWPD106U17CD	DEURAUTOMAAT UNIVERSELE ARM DUBBELE DEUR 1700 MM - 16 V AC - 120 KG
F0543000131	DWPD106U18CD	DEURAUTOMAAT UNIVERSELE ARM DUBBELE DEUR 1700 MM - 16 V AC - 120 KG
F0543000122	DWKPU	KIT UNIVERSELE ARM
F0104000030	ER	ZENDER 4 KANALEN METAAL

* zie voorwaarden voor beperkte levenslange garantie.
** Publiek Toegankelijke Plaats.
*** Op aanvraag.



ACCESSOIRES

▶ AANGEPAST AAN DE REGELGEVING VOOR PERSONEN MET EEN HANDICAP

DTRR1434R Handenvrije lezer



DTRR1434R
Handenvrije lezer



Vervangbare batterij
RESPECT VOOR HET MILIEU



Dit gamma is aangepast aan de nieuwe regelgeving voor personen met een handicap.

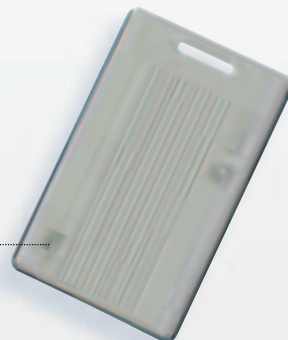

DTXT5434
Handenvrije kaart



CLIPDIGITAGLR



KMO



Industrie



PTP**



Flatgebouw



Woning

DTRR1434R AUTONOME LEZER

- **Regelbare leesafstand** : tot 15 m.
- **Simultane lezing tot 20 badges max.**
- **Fréquentie** : 433,92 MHz.
- **Ingebouwde antenne.**
- **Signalisatie via led en zoemer.**
- **Beschikbare versies:**
 - Wiegand 26 bits (Ref : DTRR1434),
 - Bi-technologie Radio + Proximity of Mifare®.

- Afmetingen (L x B x H) : 90 x 60 x 22 mm.
- Gevoeligheid: -102dBm.
- Voeding: 12-30 V DC.
- Verbruik: 40 mA.

DTXT5434 ACTIEVE KAARTEN

- **Fréquentie** : 433,92 MHz.
- **Modulatie** : FSK,
- **Vervangbare batterij CR2032 lithium,**
- **Activatie door bewegingsensor :**
Versies DTXT5434M, DTXT5434MP en DTXT5434MMI.
- **Bi-technologie :**
 - Radio/Proximity (DTXT5434P, DTXT5434MP),
 - Radio/Mifare® (DTXT5434MI, DTXT5434MMI).

■ **Optie :** bevestigingsclip CLIPDIGITAGLR.

- Afmetingen : 86 x 54 x 7 mm,
- Gewicht : 28 g,
- Zendervermogen: 5 µW tot 10 µW,
- Bereik in open veld: 1 tot 18 m,
- Levensduur batterij: tot 2 jaar.

RoHS

WEEE

CE certificatie

Certification R&TTE

-20°C tot +70°C

Certificatie FCC CFR 47 part 15 compliance

CODE	REFERENTIE	OMSCHRIJVING
F0103000104	DTRR1434R	AUTONOME LANGE AFSTANDSLEZER
F0103000105	DTXT5434M	ACTIEVE BADGE MET BEWEGINGSDETECTOR
F0103000106	DTXT5434	ACTIEVE BADGE
F0103000110	DTXT5434MP	ACTIEVE BADGE MET BEWEGINGSDETECTOR + PROXIMITY 125 KHZ
F0103000112	DTXT5434P	ACTIEVE BADGE + PROXIMITY 125 KHZ
F0103000111	DTXT5434MMI	ACTIEVE BADGE MET BEWEGINGSDETECTOR + MIFARE® 13,56 MHZ
F0103000113	DTXT5434MI	ACTIEVE BADGE + MIFARE® 13,56 MHZ
F0103000108	CLIPDIGITAGLR	BEVESTIGINGSCLIP VOOR ACTIEVE BADGE DTXT5434(M)

* zie voorwaarden voor beperkte levenslange garantie.

** Publiek Toegankelijke Plaats.



ACCESSOIRES

▶ AANGEPAST AAN DE REGELGEVING VOOR PERSONEN MET EEN HANDICAP

BNONFCHOC Druknoppen choc

H.R.V.
HIGH RESISTANCE
TO VANDALISM

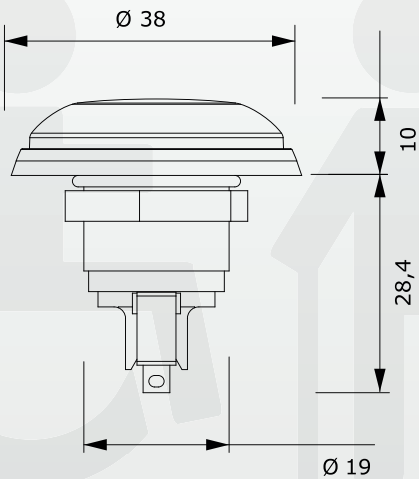

Dit gamma drukknoppen is aangepast aan de nieuwe regelgeving met betrekking tot hulp aan personen met een handicap



KMO



Industrie



PTP**



Flatgebouw



Woning

- **Ergonomisch ontwerp voor ultra-gevoelige werking.**
- **Makkelijke montage op alle oppervlaktes (Diameter 19 mm).**
- **Hoge levensduur.**
- **Kwalitatieve mini-switch ontkoppelbaar zonder demontage van de drukknop.**
- **Beschikbare versies:**
 - Inbouw, met of zonder RVS plaat,
 - wel of niet voorbekabeld,
 - Opbouw met RVS kader (CBP).
 - Met plaat, LED en zoemer.
- **Kleur : groen.**
- **Materiaal : Zamak® en RVS.**
- **Drukknop met vergulde schakelcontacten: homologaties UL, CSA en SEMKO.**
- **Met niet bekabelde soldeercontacten:**
 - BNONFCHOC,
 - BPNONFCHOC (met RVS plaat).
- **Voorbekabeld :**
 - BNONFCHOCCAB,
 - BPNONFCHOCCAB (met RVS plaat 40 x 80 mm),
 - BPNONFCHOCCABHV (met RVS plaat, LED, en zoemer).
- **Gescheiden NO en NG contact.**
- **Voeding / schakelvermogen : 12 V AC/DC / 5 A AC/DC**



CE certificatie



-40°C tot +85°C



WEEE



IP68



Zoutneveltest

CODE	REFERENTIE	OMSCHRIJVING
F0701000116	BNONFCHOCCAB	DRUKKNOP CHOC NO/NG GROEN VOORBEKABELD
F0701000118	BPNONFCHOCCAB	DRUKKNOP CHOC NO/NG GROEN VOORBEKABELD + RVS PLAAT
F0701000115	BPNONFCHOCCABHV	DRUKKNOP CHOC NO/NG GROEN VOORBEKABELD + RVS PLAAT EN LED
F0701000005	CBP	RVS OPBOUWKADER VOOR BPNONF

* zie voorwaarden voor beperkte levenslange garantie.
** Publiek Toegankelijke Plaats.

 **PORTACON**

Argonstraat 5 - 7463 PD RIJSSEN
tel: 0548-542590 - fax: 0548-544425
info@portacon.nl
www.portacon.nl



Volg ons op Facebook en LinkedIn