



CDVI

NL NEDERLANDS

FR FRANCAIS

V1SR
V3S
V3SR
V3SRB
V4S
V4SR
V4SRB
V5S
V5SR
V5SRB



V1SR



V4S - V4SR - V4SRB



V3S - V3SR - V3SRB



V5S - V5SR - V5SRB

Elektromagnetische opbouwmagneten
Ventouses électromagnétiques appliquées

The installer's choice
cdvigroup.com

V1SR - V3S - V3SR - V3SRB- V4S - V4SR - V4SRB - V5S - V5SR - V5SRB
 Elektromagnetische opbouwmagneten

Wij danken u voor het aankopen van onze producten en het vertrouwen dat u in onze onderneming stelt.

1] PRODUCT PRESENTATIE

- **NFS 61-937.**
- **Opbouw.**
- **Hoge corrosieweerstand.**
- **Veiligheidsverankering.**
- **Geleverd met ankerplaat.**
- **Geen mechanische slijtage.**
- **Eenvoudige installatie.**
- **Aanbevolen voor binnengebruik.**
- **Positieve veiligheid:** opent onmiddellijk de deur bij spanningsuitval.
- **Houdkracht:** 300/400/500kg.
- **Visueel en audio signaal** (afhankelijk van de versie, zie tabel).
- **Geen restmagnetisme.**
- **Ingebouwde varistor** (bescherming tegen self effect)

- Afmetingen elektromagneten (L x b x d):
 - V1SR = 167 x 34 x 21mm.
 - V3S series = 248 x 45 x 26mm,
 - V4S series = 255 x 50 x 27mm,
 - V5S series = 266 x 66 x 40mm.
- Afmetingen ankerplaten (L x b x d):
 - 180kg = 130 x 32 x 9mm,
 - 300kg = 185 x 38 x 11mm,
 - 400kg = 185 x 45 x 12mm,
 - 500kg = 185 x 60 x 12mm.
- Stille werking.
- Voeding: 12/24V dc.
- Verbruik:
 - 12 V DC = 550mA,
 - 24 V DC = 275mA.



De V3S, V4S en V5S series met signaal beantwoorden aan de nieuwe wetgeving inzake hulpverlening aan minder mobiele personen.

Refs	Houdkracht	Visueel signaal	Audio signaal	Relais	Terugkoppeling
V1SR	180 kg	-	-	-	✓
V3S	300kg		-	-	-
V3SR	300kg		-	✓	✓
V3SRB	300kg		✓	✓	✓
V4S	400kg		-	-	-
V4SR	400kg		-	✓	✓
V4SRB	400kg		✓	✓	✓
V5S	500kg		-	-	-
V5SR	500kg		-	✓	✓
V5SRB	500kg		✓	✓	✓

Aanbevolen voedingen



KLEURENCODES

- BLAUW** ACTIEVE SPANNING
- ROOD** VERGRENDELD
- GROEN** OPEN
- BLAUX** VERGRENDELD
- GROEN** OPEN + ZOEMER

2] HERINNERINGEN EN AANBEVELINGEN

Een elektromagnetisch slot heeft als doel het vergrendelen van een toegangspunt te verzekeren. Dit document is een installatiegids die u in staat zal stellen om de installatie op een goede manier te voltooien.

V1SR - V3S - V3SR - V3SRB- V4S - V4SR - V4SRB - V5S - V5SR - V5SRB
Elektromagnetische opbouwmeten

REGELING MET BETREKKING TOT NOODUITGANGEN

Wanneer het elektromagnetisch slot op nooduitgangen geïnstalleerd wordt, is het noodzakelijk om na te gaan of deze uitgangen automatisch vrij zullen komen in geval van een brandalarm, zodat ze geopend kunnen worden in geval van brand en personen in het gebouw kunnen geëvacueerd worden. Het elektromagnetisch slot dat geïnstalleerd wordt op nooduitgangen moet conform de richtlijnen van de brandweer zijn (Bv.: in Frankrijk = NF 61-937).

Contacteer CDVI, de lokale brandweer of preventieadviseur van het gebouw voor meer informatie.

VOEDING

Een elektromagnetisch slot werkt altijd op DC stroom, een erg lage en veilige spanning. Het elektromagnetisch slot wordt aanbevolen voor gebruik met voedingen die gefabriceerd werden door CDVI. Voedingen van andere fabrikanten kunnen echter ook gebruikt worden, op voorwaarde dat ze van een gelijkaardige kwaliteit zijn en gelijkgericht gefilterd, geregeld en primair en secundair afgezekerd is.

AANBEVELINGEN VOOR INSTALLATIE

- Definieer het beveiligingsniveau voor toegang
- Bepaal de maximum houdkracht voor dit beveiligingsniveau.
- Selecteer het elektromagnetisch slot op basis van de omgeving: binnenkant, buitenkant, de klimatologische beperkingen (Bijvoorbeeld: roestvrij staal voor buitengebruik).
- Installeer het elektromagnetisch slot altijd op de veilige kant van de te beveiligen ruimte.
- Zorg ervoor dat het deurkader en de deuropening die voorzien zullen worden van het elektromagnetisch slot, de ankerplaat en accessoires stevig zijn en bestand zijn tegen schade of slijtage.
- Pas de montage-onderdelen aan in functie van het type ondersteuning voor de magneet en ankerplaat (schroeven, spijkers, accessoires).
- Definieer de kabeldoorgangen om de installatie te beveiligen tegen vandalisme en omgevingsomstandigheden (deurflexibels, kabelgoten, doorvoeren,...)

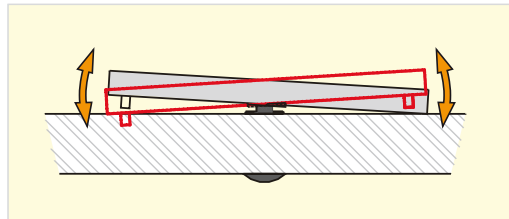

Ankerplaat

- Het is noodzakelijk om het elektromagnetisch slot en de ankerplaat stevig op hun steun te installeren.
 - Installeer de magneet en de ankerplaat recht tegenover elkaar om de houdkracht te optimaliseren.
 - De ankerplaat moet een beetje loshangen, zodat ze licht kan pivoteren rond haar centrale montagevijs.
- Hierdoor kan een slechte deuruitlijning gecompenseerd worden.

Beveiligingssnoeren

Het elektromagnetisch slot is onderhevig aan herhaaldelijke schokken en vibraties op de bevestigingspunten van het kader (frequentie van openen, sluiten, pogingen tot openen en vandalisme). Hierdoor kunnen de bevestigingsbouten/vijzen loskomen. Om te voorkomen dat de magneet naar beneden zou vallen, dient u de bijgeleverde beveiligingssnoeren te installeren. Op die manier wordt de veiligheid van de voorbijgangers gegarandeerd (zie plan in bijlage).

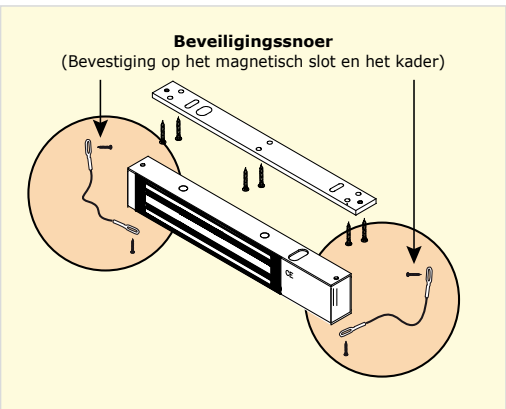











V1SR - V3S - V3SR - V3SRB- V4S - V4SR - V4SRB - V5S - V5SR - V5SRB
Elektromagnetische opbouwmagneten

ONDERHOUD

















De elektromagneet en ankerplaat vergen een specifiek onderhoud, dat ervoor zorgt dat ze beschermd blijven tegen slijtage en corrosie. Deze producten hebben geen groot onderhoud nodig, maar om een optimale werking te garanderen raden we u toch aan om de oppervlakten die in contact komen met de elektromagneet en ankerplaat regelmatig schoon te maken met een doek en niet-schurende producten. Indien corrosiesporen verschijnen, raden we u aan om de contactoppervlakten te reinigen en in te oliën. Controleer alle bevestigingen van de elektromagneet regelmatig, span ze regelmatig aan en verzeker u ervan dat de ankerplaat los bevestigd wordt, maar de schroef toch niet uit zichzelf zal loskomen. We raden aan om schroefborging te gebruiken.

3] INHOUD PAKKET

ELEKTROMAGNETISCH SLOT V1SR

										
Opbouw-magneet	Ankerplaat	Bevestigings-plaat	Borgpen 5x16	Staal sluitring	3x25 hout-schroef	Sleutel 3mm	Geleidings-bus	Dopmoer	Installatie-handleiding	M5x20 vijs
1	1	1	2	2	5	1	1	1	1	1

ELEKTROMAGNETISCH SLOT V3S - V3SR - V3SRB - V4S - V4SR - V4SRB - V5S - V5SR - V5SRB

							
Opbouw-magneet	Ankerplaat	Bevestigings-plaat	Borgpen 5x16	Staal sluitring	4x25 houtschroef	Sleutel 3mm	Sleutel 5mm
1	1	1	2	2	7	1	1
							
M8x35 vijs	M8x25 vijs	3x8 zelfborende schroef	Geleidebus	Dopmoer	Beveiligings-snoer	Rubber sluitring	Installatie-handleiding
1	1	1	1	1	2	1	1

V1SR - V3S - V3SR - V3SRB- V4S - V4SR - V4SRB - V5S - V5SR - V5SRB
Elektromagnetische opbouwmeten

4] OPTIONELE ACCESSOIRES

Referenties	L3L4L5	Z3Z4Z5	UBKU	UBKP	AMA3AMA5	DPM300 DPM500	LZ1
Beschrijving	L-vormige beugel voor slot	Z-vormige beugel voor slot	Montagebeugel ankerplaat voor glazen deur	Montagebeugel magneet voor glazen deur	Ankerplaat	Deurpositiecontact	L & Z-vormige beugel voor 180kg slot

5] ELEKTRISCHE VERBINDINGEN

KLEMMEN-STROOK	OMSCHRIJVING	V3S V4S - V5S	V3SR - V3SRB - V4SR V4SRB - V5SR - V5SRB
+	12 of 24V dc	■	■
-	- 0 V	■	■
N.C	NC (Normaal Gesloten)	-	■
COM	COM	-	■
N.O	NO (Normaal Open)	-	■



**12V DC
Fabrieks-
instelling**

Het NO/NC signaal schakelt enkel wanneer de gesloten deur onder spanning staat.

MET GEÏNTEGREERDE ELEKTRONICA

V3S - V4S - V5S

Selectie voedingsspanning d.m.v. jumpers

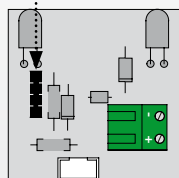
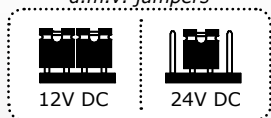

V3SR - V4SR - V5SR

Selectie voedingsspanning d.m.v. jumpers

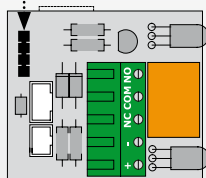
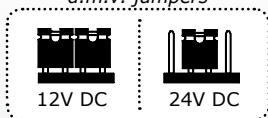

V3SRB - V4SRB - V5SRB

Selectie voedingsspanning d.m.v. jumpers

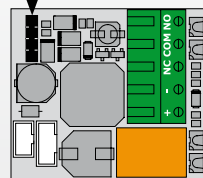
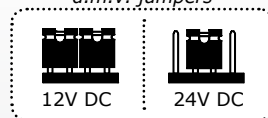

V1SR - V3S - V3SR - V3SRB- V4S - V4SR - V4SRB - V5S - V5SR - V5SRB
 Elektromagnetische opbouwmagneet

DIRECTE VERBINDING

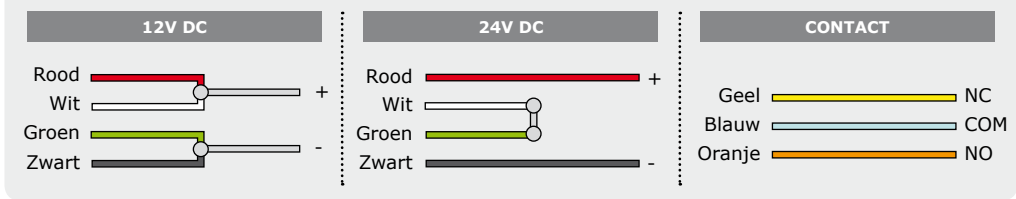

BELANGRIJKE OPMARKING

Controleer de jumper positie alvorens het slot met de ingangsspanning te verbinden. Een verkeerde positie zou het slot kunnen beschadigen. Dit type schade wordt niet gedekt door de garantie.

6] INSTALLATIE (BIJVOORBEELD: V3S SERIES)

Installatie op een buitendraaiende deur (duw tegen deur)

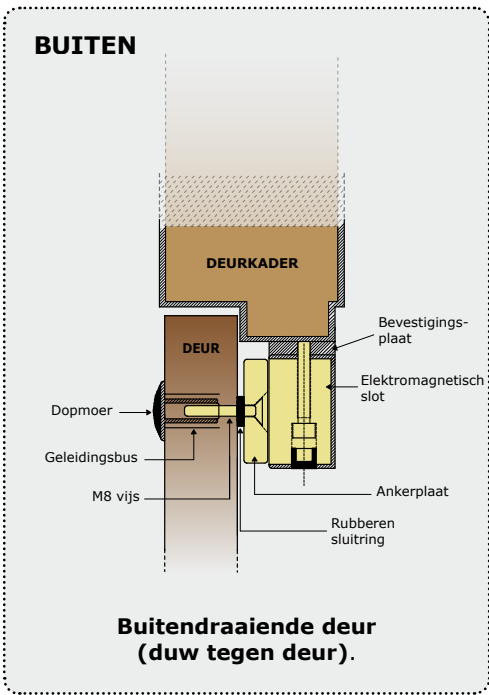
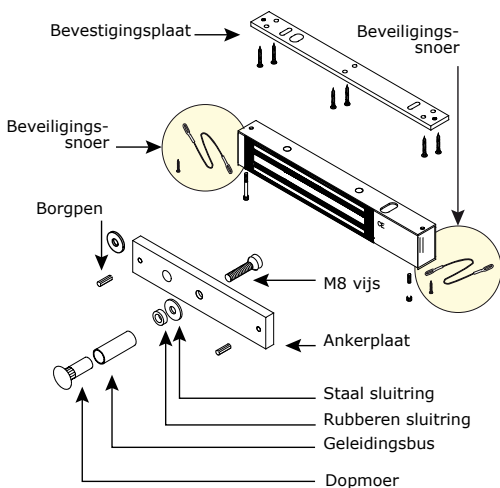

V1SR - V3S - V3SR - V3SRB- V4S - V4SR - V4SRB - V5S - V5SR - V5SRB
 Elektromagnetische opbouwmeten

**Installatie op binnendraaiende deur
 (Trek aan deur)**

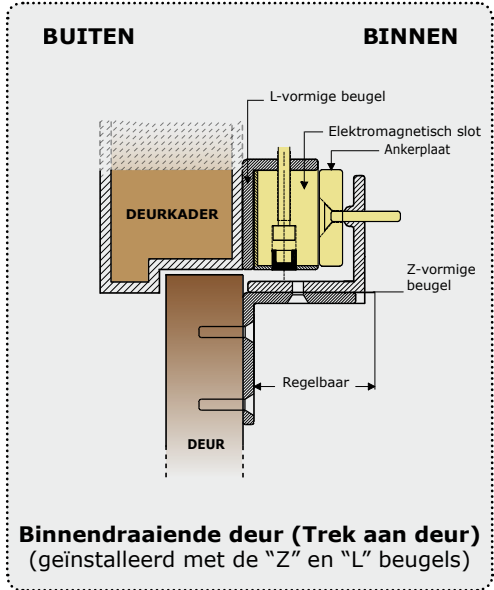
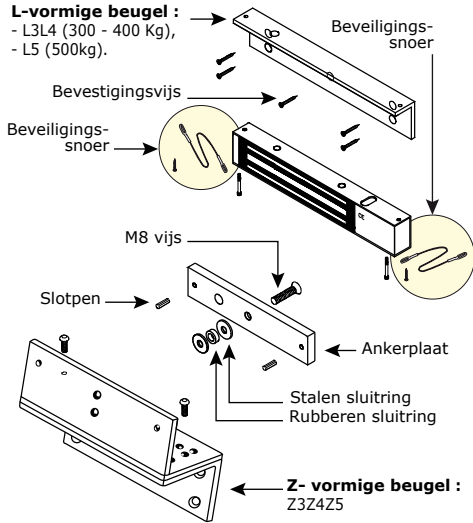

Binnendraaiende deur (Trek aan deur)
 (geïnstalleerd met de "Z" en "L" beugels)

7] INSTALLATIE MET ACCESSOIRES

**Installatie met bevestigingskit voor
 ankerplaat**

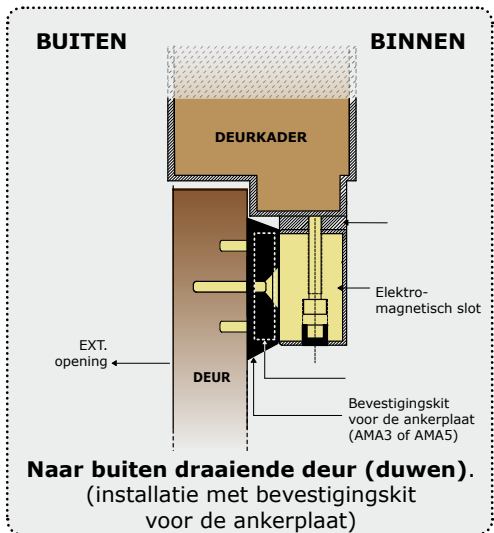
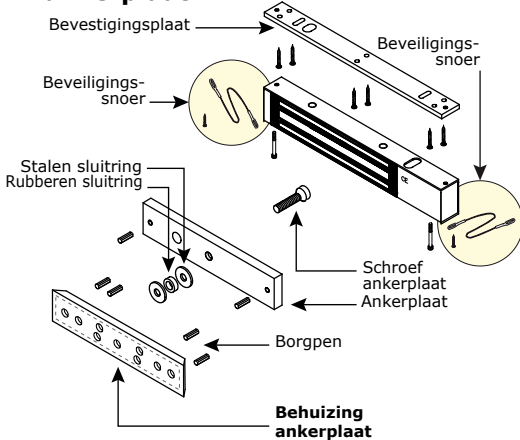

Naar buiten draaiende deur (duwen).
 (installatie met bevestigingskit
 voor de ankerplaat)

V1SR - V3S - V3SR - V3SRB- V4S - V4SR - V4SRB - V5S - V5SR - V5SRB

Elektromagnetische opbouwmagneet

Installatie met basis voor glazen deur

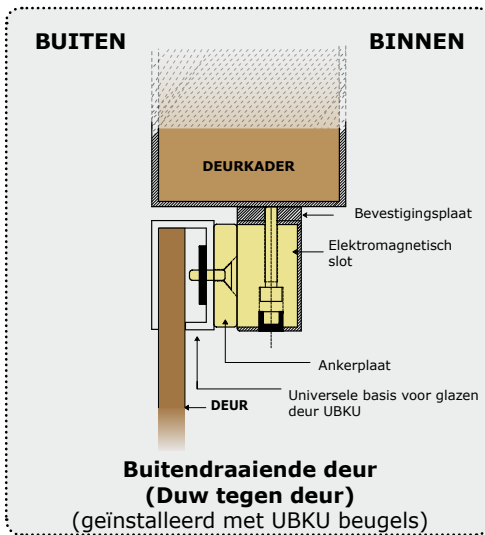
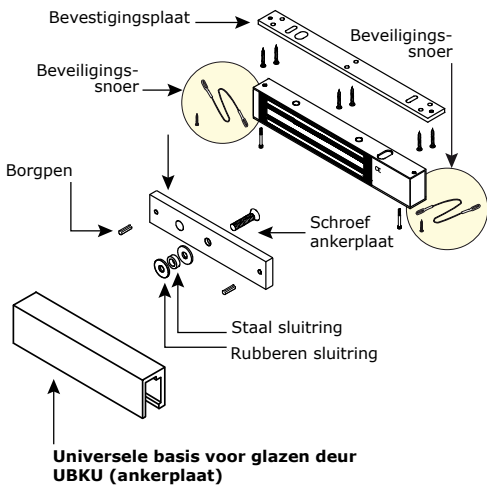

Installatie met basis voor glazen deur

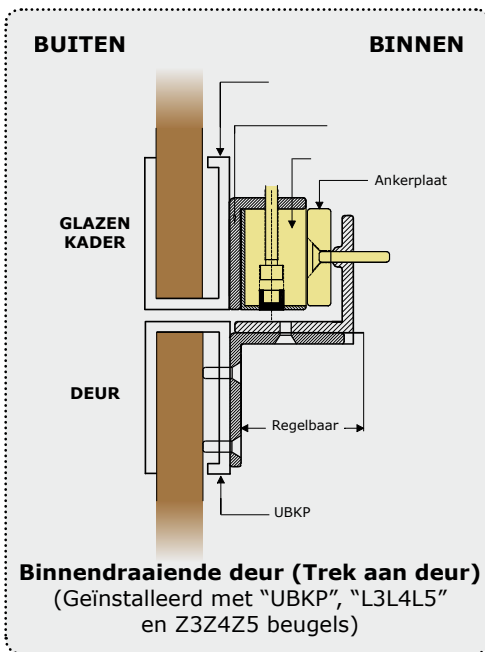
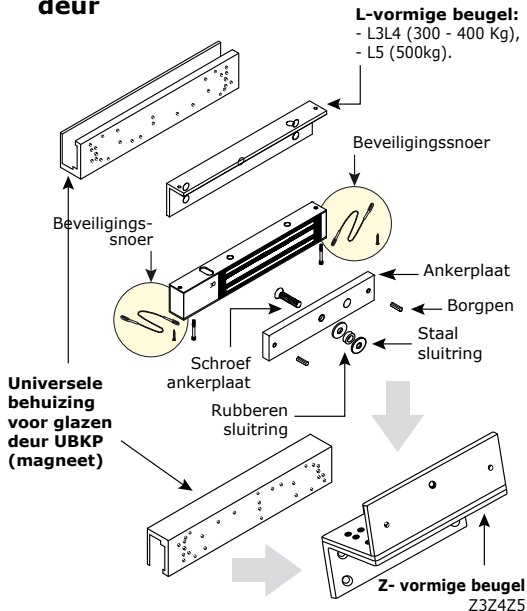

V1SR - V3S - V3SR - V3SRB- V4S - V4SR - V4SRB - V5S - V5SR - V5SRB
Elektromagnetische opbouwmeten

Installatie met DPM300 - DPM400 - DPM500 (Deurpositiecontact)*

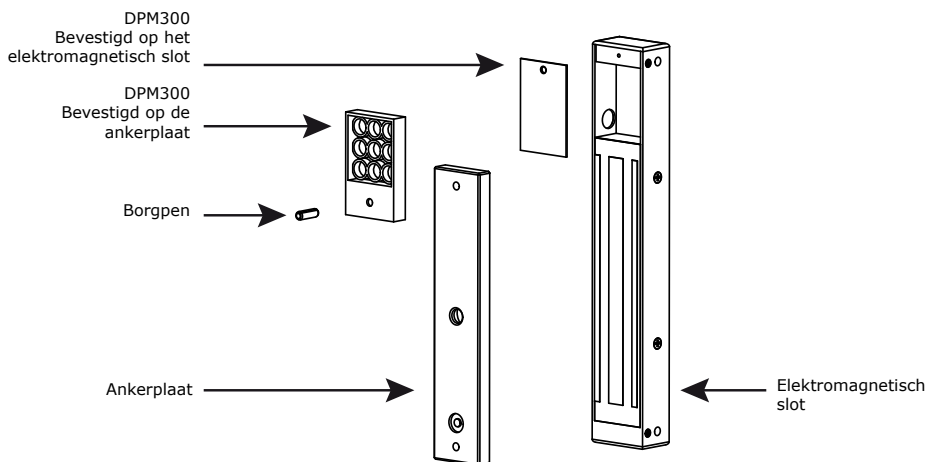

8] FOUTOPSPORING

PROBLEEM	MOGELIJKE OORZAAK	OPLOSSING
Deurvergrendeling onmogelijk	Het slot ontvangt geen DC stroom.	<ul style="list-style-type: none"> - Controleer of de kabels verbonden zijn met de juiste klemmen. - Controleer of de spanningstoevoer compatibel is. - Controleer of het slot correct verbonden is met het circuit.
Verminderde houdkracht	Het slot en de ankerplaat zijn niet correct met elkaar uitgelijnd.	<ul style="list-style-type: none"> - Controleer of het slot correct verbonden is met het circuit. - Controleer of de elektromagneet en de ankerplaat correct zijn uitgelijnd. - Controleer of de contactoppervlakten vrij zijn van vuil en stof. - Controleer of de ankerplaat niet volledig vast zit. Ze moet een beetje los zitten.
	Lage houdkracht of de ankerplaat zit klem.	<ul style="list-style-type: none"> - Controleer of het slot de juiste voedingsspanning krijgt. - Controleer de aanspanning van de ankerplaat en de staat van het rubber.
Fouten bij reed-contact	Spanning te laag. Verkeerde uitlijning.	<ul style="list-style-type: none"> - Controleer de spanningstoevoer - Kabelsectie te bepalen volgens spanningstoevoer en vergrendeling. - Bv.: $2 \times 1.5\text{mm}^2 \geq 10\text{m}$.

* Optioneel. Wordt apart verkocht.

V1SR - V3S - V3SR - V3SRB- V4S - V4SR - V4SRB - V5S - V5SR - V5SRB
Ventouses électromagnétiques appliques

Merci pour l'achat de ce produit et pour la confiance que vous accordez à notre entreprise.

1] PRESENTATION PRODUIT

- **Applique**.**
- **1 relais**.**
- **Signal**.**
- **Signalisation lumineuse et sonore**.**
- **Force de rétention** : 180, 300, 400 ou 500 kg**.
- **NFS 61-937.**
- **Filin de sécurité*.**
- **Haute résistance à la corrosion.**
- **Livrée avec contre-plaque.**
- **Pas d'usure mécanique.**
- **Facilité d'installation.**
- **Installation en intérieur.**
- **Sécurité positive**
(libère instantanément l'accès en cas de coupure de courant).
- **Pas de magnétisme résiduel.**
- **Varistance incorporée** : Protection électronique intégrée contre l'effet de self.
- Dimensions des ventouses (L x l x P) :
 - V1SR = 167 x 34 x 21 mm,
 - Gamme V3S = 248 x 45 x 26 mm,
 - Gamme V4S = 255 x 50 x 27 mm,
 - Gamme V5S = 266 x 66 x 40 mm.
- Dimensions des contre-plaques (L x l x P) :
 - 180 kg = 130 x 32 x 9 mm,
 - 300 kg = 185 x 38 x 11 mm,
 - 400 kg = 185 x 45 x 12 mm,
 - 500 kg = 185 x 60 x 12 mm.
- Fonctionnement silencieux.
- Alimentation : 12/24 V DC.
- Consommation :
 - 12 V DC = 550 mA,
 - 24 V DC = 275 mA.



Refs	Force de rétention	Leds	Buzzer	Relais	Signal
V1SR	180 kg	-	-	-	✓
V3S	300 kg		-	-	-
V3SR	300 kg		-	✓	✓
V3SRB	300 kg		✓	✓	✓
V4S	400 kg		-	-	-
V4SR	400 kg		-	✓	✓
V4SRB	400 kg		✓	✓	✓
V5S	500 kg		-	-	-
V5SR	500 kg		-	✓	✓
V5SRB	500 kg		✓	✓	✓

CODES COULEURS

- BLEU** TENSION ACTIVE
- ROUGE** VERROUILLÉ
- VERT** OUVERT
- BLEU** VERROUILLÉ
- VERT** OUVERT + BUZZER

Alimentations préconisées



ARD212

BS60



DEEE



IP42



Certification CE



RoHS

V1SR - V3S - V3SR - V3SRB- V4S - V4SR - V4SRB - V5S - V5SR - V5SRB

Ventouses électromagnétiques appliquées

2] RAPPELS ET RECOMMANDATIONS

La fonction d'une ventouse électromagnétique est d'assurer le verrouillage d'un accès. Ce document est un guide de pose qui vous permettra de sécuriser l'installation en fonction des caractéristiques du produit, du site et des contraintes environnementales.

NORME INCENDIE RELATIVE AUX ISSUES DE SECOURS

Dans le cas d'une installation de ventouses électromagnétiques sur des issues de secours, il est impératif de s'assurer que ces accès seront automatiquement libres en cas d'alarme incendie, pour permettre une évacuation des lieux. Les ventouses électromagnétiques installées sur des issues de secours doivent impérativement être conforme à la norme incendie locale (Ex : En France = NFS 61-937).

Pour plus d'informations, rapprochez-vous de CDVI, de l'organisme certifié local ou du centre de sécurité du bâtiment.

ALIMENTATION

Une ventouse électromagnétique fonctionne toujours en courant continu, impérativement en très basse tension de sécurité (TBTS). Les ventouses électromagnétiques Diax® sont préconisées avec les alimentations de la gamme CDVI, toutefois, d'autres alimentations peuvent être utilisées à la condition que celles-ci présentent une qualité et des caractéristiques équivalentes, notamment redressée, filtrée, régulée, protégé par fusible en primaire et secondaire...

CONSEIL D'INSTALLATION

- Définir le niveau de sécurité de l'accès.
- Adapter la force de rétention maximum à ce niveau de sécurité.
- Sélectionner la ventouse électromagnétique Diax® en fonction de l'environnement, intérieur, extérieur, contraintes climatiques, ... (Par exemple : inox dédiée à une utilisation extérieure).
- Installer toujours la ventouse à l'intérieur du lieu à sécuriser.
- Bien s'assurer que le dormant et l'ouvrant, recevant ou supportant la ventouse, la contre-plaque et leurs accessoires, soient solides et résistants dans le temps.
- Adapter les éléments de montage en fonction du type support recevant la ventouse et la contreplaque (visserie, chevilles, accessoires,...).
- Définir le passage des câbles pour en assurer la protection contre le vandalisme et les contraintes environnementales (notamment par l'intermédiaire de flexibles de porte, presse-étoupe, goulottes, passe câbles, tubes plastiques, ...).

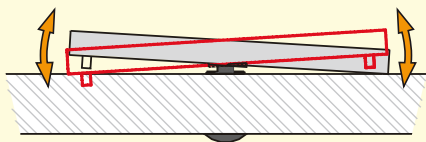

La contre-plaque

- Il est vital de fixer solidement la ventouse et la contreplaque sur leurs supports.
- Mettre en vis-à-vis la ventouse et sa contreplaque pour optimiser la force de rétention.
- La contreplaque doit être montée "flottante", pour compenser un mauvais alignement de la porte.

Les fils de sécurité

La ventouse électromagnétique subit tout au long de sa vie une accumulation de chocs répétés et de sollicitations aux niveaux des points de fixation sur le dormant, fréquences d'ouvertures/fermetures, (tentative d'ouverture porte verrouillée et tentatives de vandalisme) ce qui peut générer sa désolidarisation du support au moment de l'ouverture. Afin de pallier au risque de chute du bloc ventouse, installer les deux fils de sécurité fournis pour garantir la sécurité des utilisateurs (voir schéma).

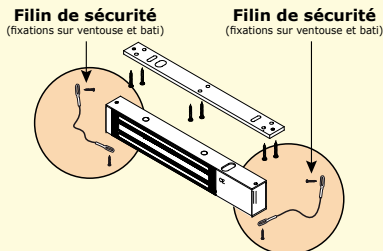











V1SR - V3S - V3SR - V3SRB- V4S - V4SR - V4SRB - V5S - V5SR - V5SRB
Ventouses électromagnétiques appliques

ENTRETIEN











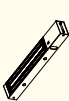





La ventouse et sa contreplaque disposent d'un revêtement spécifique qui renforce la protection contre l'usure et la corrosion. Ces produits nécessitent donc peu d'entretien. Néanmoins pour assurer une fonctionnalité optimum, Il est recommandé de nettoyer régulièrement les surfaces en contact de la ventouse et de sa contreplaque avec un chiffon et produits non abrasifs. Si des traces de corrosion venaient à apparaître, il est recommandé de nettoyer et huiler légèrement ces mêmes surfaces en contact. Vérifier et resserrer régulièrement l'ensemble des fixations de la ventouse. Il est nécessaire de mettre un frein-filet sur la vis pivot de la contreplaque.

3] ÉLÉMENTS INCLUS

VENTOUSES V1SR

										
Ventouse saillie	Contre-plaque	Plaque de montage	Goupille 5x16	Rondelle acier	Vis M5x20	Vis bois 3x25	Clef 3 mm	Embout de guidage	Ecroû borgne	Notice
1	1	1	2	2	1	5	1	1	1	1

VENTOUSES V3S - V3SR - V3SRB - V4S - V4SR - V4SRB - V5S - V5SR - V5SRB

							
Ventouse saillie	Contre-plaque	Plaque de montage	Goupille 5x16	Rondelle acier	Vis bois 4x25	clef 3 mm	clef 5 mm
1	1	1	2	2	7	1	1
							
Vis M8x35	Vis M8x25	Vis autoforeuse 3x8	Embout de guidage	Ecroû borgne	Filin de sécurité	Rondelle caouchouc	Notice
1	1	1	1	1	2	1	1

V1SR - V3S - V3SR - V3SRB- V4S - V4SR - V4SRB - V5S - V5SR - V5SRB
Ventouses électromagnétiques appliquées

4] ACCESSOIRES EN OPTION

Références	L3L4 (300KG) LS (500KG)	Z3Z4Z5	UBKU	UBKP	AMA3 (300KG) AMA5 (500KG)	DPM300 DPM500	LZ1
Description	Support en "L" pour ventouse (300,400 & 500kg)	Support en "Z" pour ventouse (300,400 & 500kg)	Support de contre-plaque pour porte en verre (300,400 & 500kg)	Support universel pour porte en verre (300,400 & 500kg)	Support de contre-plaque (300 & 500kg)	Contact de position de porte (300 & 500kg)	Kit L & Z Pour V1SR (180 kg)

5] RACCORDEMENT

BORNIER	CORRESPONDANCE	V3S V4S - V5S	V3SR - V3SRB - V4SR V4SRB - V5SR - V5SRB
+	12 or 24 V DC	■	■
-	- 0 V	■	■
N.C	NC (Normalement fermé)	-	■
COM	COM	-	■
N.O	NO (Normalement ouvert)	-	■



12 V DC
Réglage usine

Le signal NO/NC ne commute que lorsque la porte fermée et sous tension.

AVEC ÉLECTRONIQUE DÉPORTÉE

V3S - V4S - V5S

Cavaliers de sélection de la tension

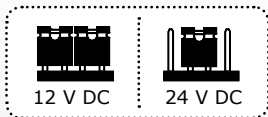

12 V DC

24 V DC

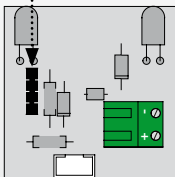

V3SR - V4SR - V5SR

Cavaliers de sélection de la tension

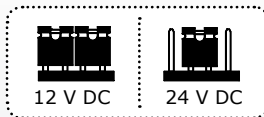

12 V DC

24 V DC

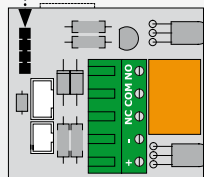

V3SRB - V4SRB - V5SRB

Cavaliers de sélection de la tension

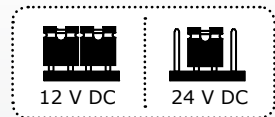

12 V DC

24 V DC

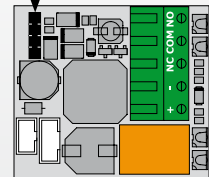

V1SR - V3S - V3SR - V3SRB- V4S - V4SR - V4SRB - V5S - V5SR - V5SRB
Ventouses électromagnétiques appliquées

CONNEXION DIRECTE

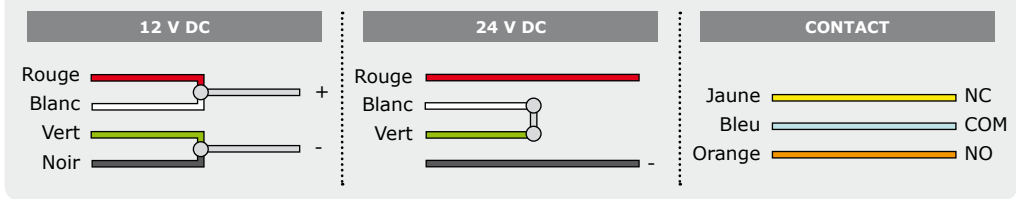

NOTE IMPORTANTE

Vérifier la position du cavalier avant de brancher la ventouse au courant d'entrée. Une position incorrecte peut endommager la ventouse. Ce type de dommage n'est pas couvert par la garantie.

6] MONTAGE (EXEMPLE: GAMME V3S)

Montage sur porte à ouverture extérieure (Poussante)

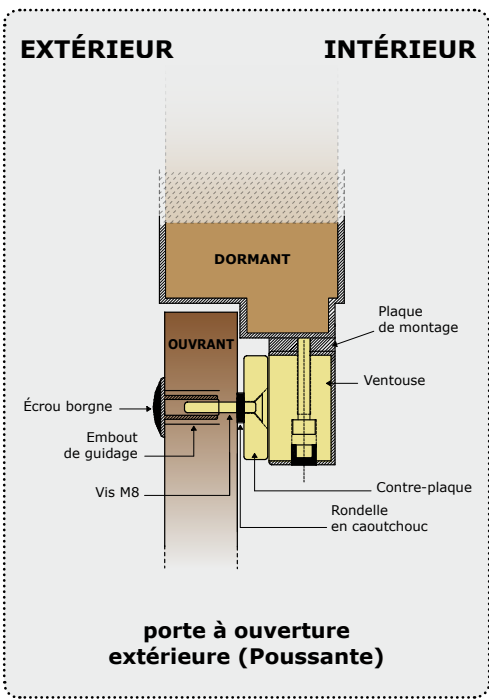
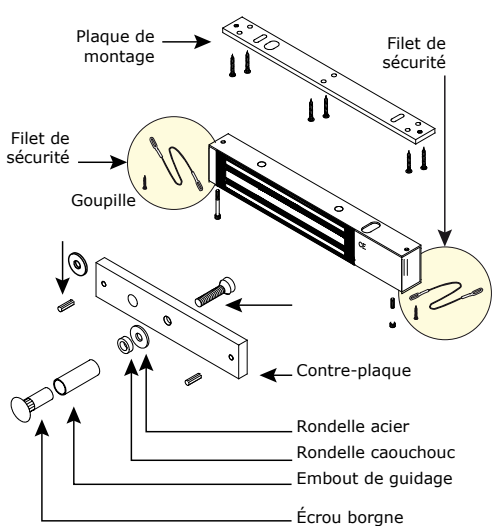

V1SR - V3S - V3SR - V3SRB- V4S - V4SR - V4SRB - V5S - V5SR - V5SRB
 Ventouses électromagnétiques appliques

Montage sur porte à ouverture intérieure (Tirante)

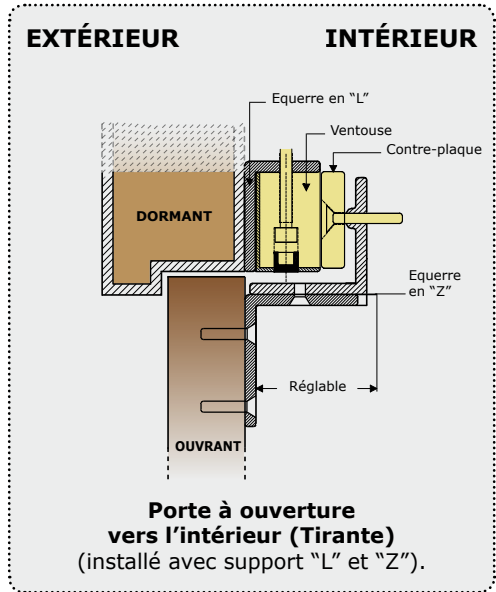
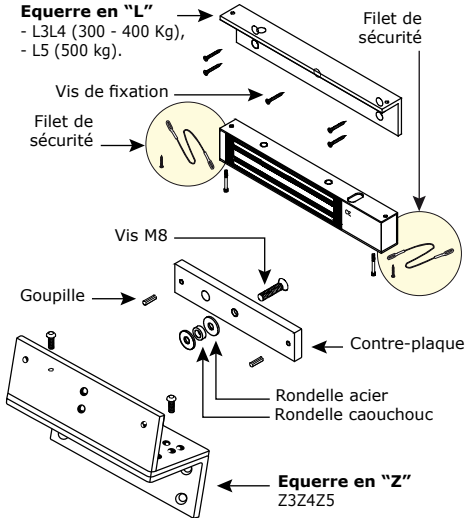

7] MONTAGE AVEC ACCESSOIRES (EXEMPLE : GAMME V3S)

Montage avec support de contre-plaque

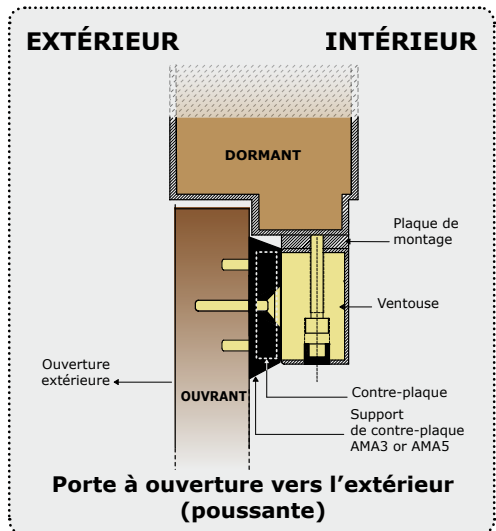
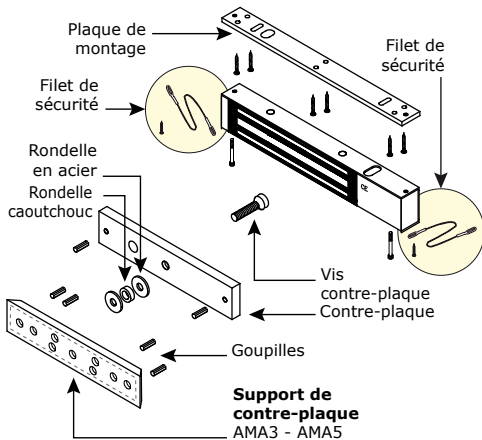

V1SR - V3S - V3SR - V3SRB- V4S - V4SR - V4SRB - V5S - V5SR - V5SRB
 Ventouses électromagnétiques appliques

Montage avec support pour porte en verre

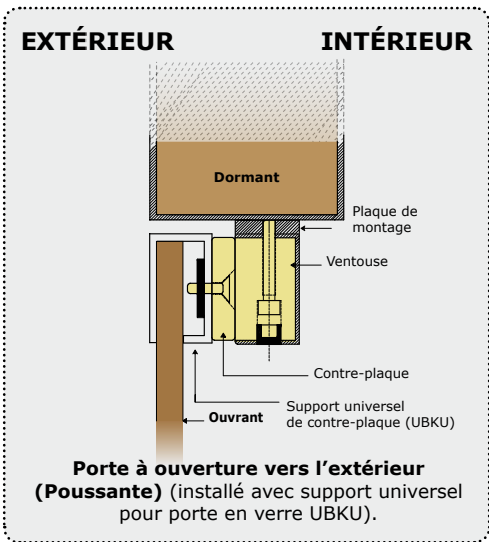
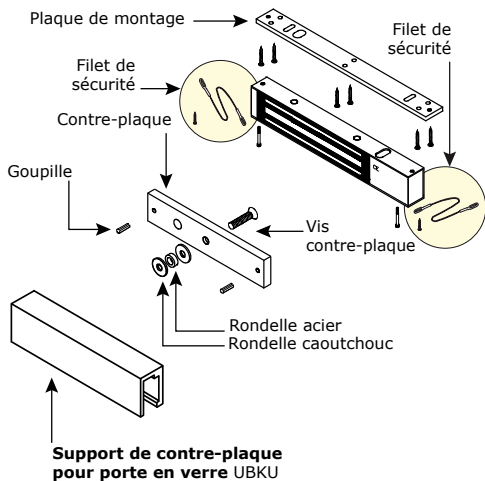

Montage avec support pour porte en verre

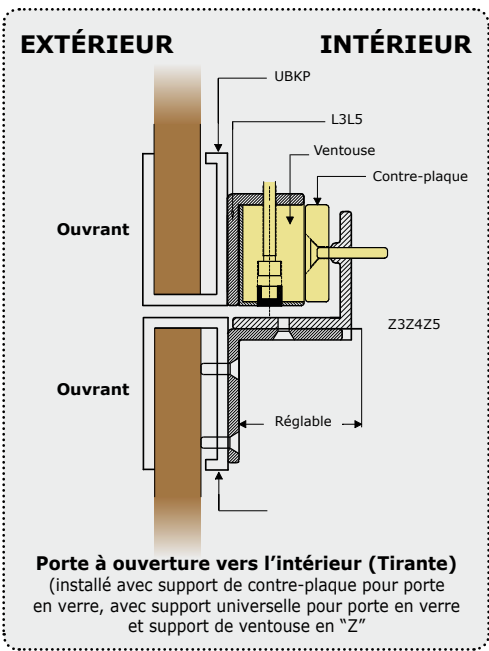
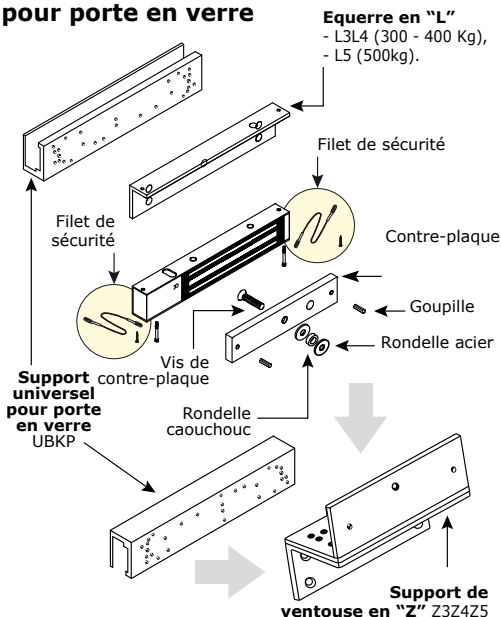

V1SR - V3S - V3SR - V3SRB- V4S - V4SR - V4SRB - V5S - V5SR - V5SRB
Ventouses électromagnétiques appliques

Montage avec contact de position de porte (DPM300 - DPM400 - DPM500)*

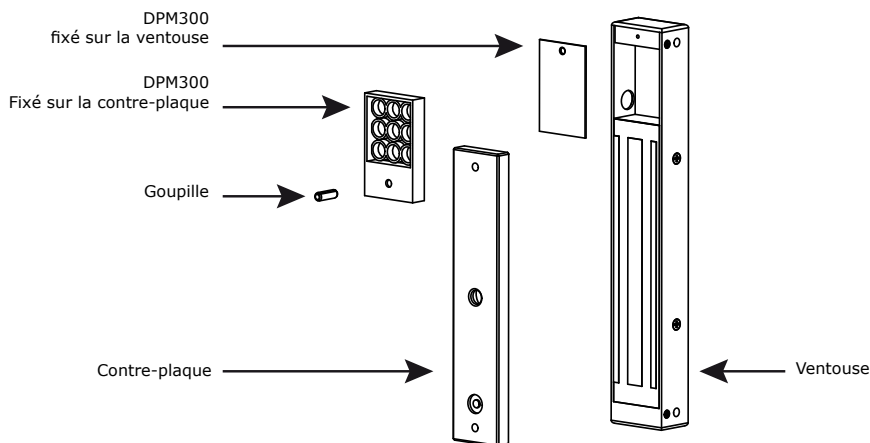

8] DÉPANNAGE

PROBLEMES	CAUSE POSSIBLE	SOLUTIONS
Verrouillage de porte impossible	La ventouse ne reçoit pas de courant CC.	<ul style="list-style-type: none"> - Vérifier que les fils sont bien raccordés au bornier. - Vérifier que l'alimentation est compatible. - Vérifier que la ventouse est reliée correctement au circuit.
Force de maintien réduite	La ventouse et la contre-plaque ne sont pas en vis à vis.	<ul style="list-style-type: none"> - Vérifier que la ventouse est reliée correctement au circuit. - S'assurer que l'électroaimant et la contre-plaque sont bien en vis à vis. - Vérifier que les surfaces de contact sont exemptes de saletés et de rouille. - Vérifier que la contre-plaque est montée souple.
	Tension basse, contre-plaque bridée.	S'assurer que la ventouse est bien alimentée par la tension requise, vérifier le serrage de la contre-plaque et l'état du caoutchouc.
Commutateur Reed HS	Tension trop basse. Mauvais alignement.	<ul style="list-style-type: none"> - Vérifier l'alimentation. - Section de câble à déterminer selon la distance entre l'alimentation et le verrouillage. - ex: $2 \times 1,5\text{mm}^2 \geq 10\text{m}$

* En option. Vendu séparément.

G0301FR0341V06

CDVI Benelux

Otegemstraat 241, 8550 Zwevegem - Belgium
Tel.: +32 (0)56 73 93 00
Fax: +32 (0)56 73 93 05

.....

CDVI

FRANCE + EXPORT
Phone: +33 (0)1 48 91 01 02
Fax: +33 (0)1 48 91 21 21

CDVI AMERICAS

[CANADA - USA]
Phone: +1 (450) 682 7945
Fax: +1 (450) 682 9590

CDVI

BENELUX
[BELGIUM - THE NETHERLANDS - LUXEMBOURG]
Phone: +32 (0) 56 73 93 00
Fax: +32 (0) 56 73 93 05

CDVI

TAIWAN
Phone: +886 (0)42471 2188
Fax: +886 (0)42471 2131

CDVI

SUISSE
Phone: +41 (0)21 882 18 41
Fax: +41 (0)21 882 18 42

CDVI

CHINA
Phone: +86 (0)10 62414516
Fax: +86 (0)10 62414519

CDVI

IBÉRICA
[SPAIN - PORTUGAL]
Phone: +34 (0)935 390 966
Fax: +34 (0)935 390 970

CDVI

ITALIA
Phone: +39 0331 97 38 08
Fax: +39 0331 97 39 70

CDVI

MAROC
Phone: +212 (0)5 22 48 09 40
Fax: +212 (0)5 22 48 34 69

CDVI

SWEDEN
[SWEDEN - DENMARK - NORWAY - FINLAND]
Phone: +46 (0)31 760 19 30
Fax: +46 (0)31 748 09 30

CDVI

UK
[UNITED KINGDOM - IRELAND]
Phone: +44 (0)1628 531300
Fax: +44 (0)1628 531003

DIGIT

FRANCE
Phone: +33 (0)1 41 71 06 85
Fax: +33 (0)1 41 71 06 86

Alle informatie op dit document (foto's, tekeningen, karakteristieken en afmetingen) kunnen onderhevig zijn aan wijzigingen zonder voorafgaande vermelding.
Toutes les informations mentionnées à titre indicatif sur le présent document (photos, dessins, caractéristiques techniques et dimensions) peuvent varier et sont susceptibles de modifications sans notification préalable.