

# Herkules 2E

Microgolf-bewegingssensor voor industriële deuren

## Vertaling van de oorspronkelijke gebruiksaanwijzing

### 1 Inleiding

#### 1.1 Inhoud van de verpakking en vereist gereedschap

De verpakking bevat de volgende onderdelen:

- A** Herkules 2E-sensor met voormonteerde 10 m 6-draadskabel
- B** Zelfklevend montagesjabloon
- C** Handleiding

#### Aanbevolen gereedschap voor installatie:

- Ladder
- Meetlint
- Waterpas
- Boor met 5 mm boorbit
- Elektrische schroevendraaier met voor bevestigingschroeven passend bit
- AWG 4 (5 mm dia) draadstripper voor kabelmof
- AWG 26 (0,20 mm<sup>2</sup>) draadstripper voor enkele draden

#### Andere onderdelen aanbevolen voor installatie:

- Bevestigingsschroeven (x2) geschikt voor 5 mm gat
- RegloBeam 2 afstandsbediening

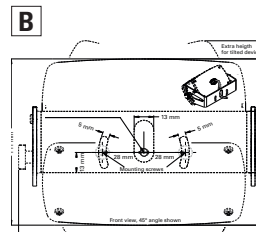

#### 1.2 Onderdelen van de sensor

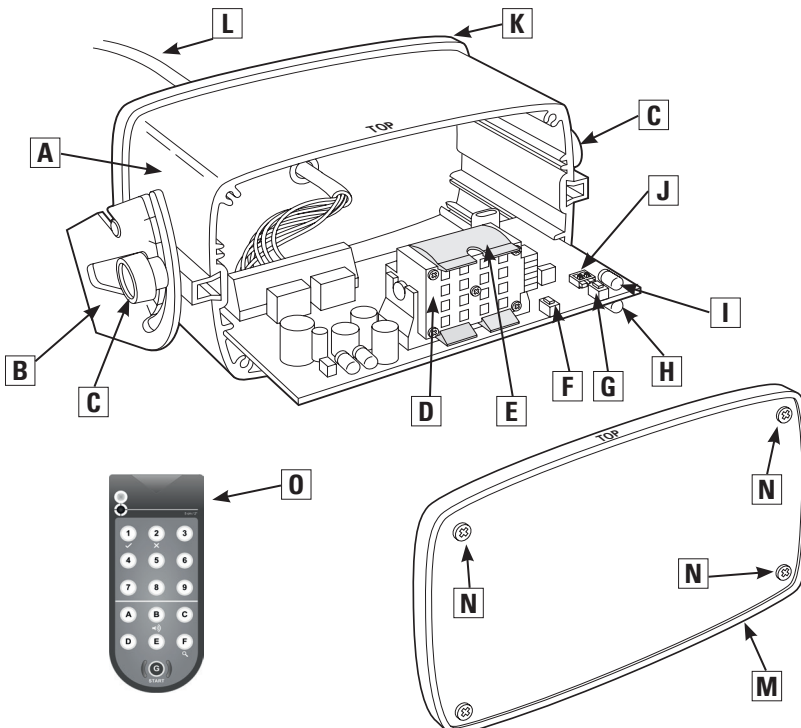

- A** Behuizing (aluminium)
- B** Montagebeugel
- C** Schuine handschroeven (x2)
- D** Planaire microgolf-module
- E** Klem voor breed detectiepatroon (gebruik instelling voor breed veldpatroon - par. 6.3)
- F** Linkerknop **L** voor instellen functie
- G** Rechter knop **R** voor instellen waarde
- H** Uitgang 1-indicator (groene LED)
- I** Uitgang 2-indicator (rode LED)
- J** DIP-schakelaars (voor instellen van adressen afstandsbediening 1-4)
- K** Achterkap
- L** Aansluitkabel
- M** Voorkap
- N** Kapschroeven (x4)
- O** RegloBeam 2 afstandsbediening nodig voor toegang tot volledige set functies

## 2 De sensor monteren

### 2.1 Speciale overwegingen

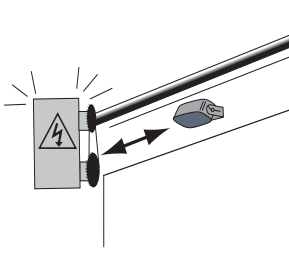

Zorg ervoor dat de sensor stevig wordt bevestigd op een plat oppervlak. Vermijd trillingen.

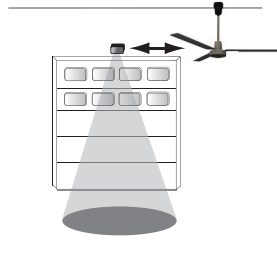

Voorwerpen zoals ventilatoren, planten, vlaggen enz. mogen niet uitsteken in het detectiegebied.

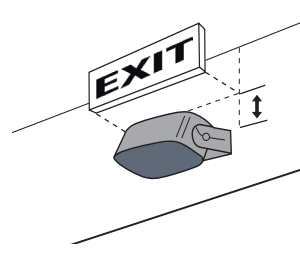

Hindernissen kunnen de prestaties van de sensor beïnvloeden. Zorg er voor dat de sensor een ongehinderd blikveld heeft.

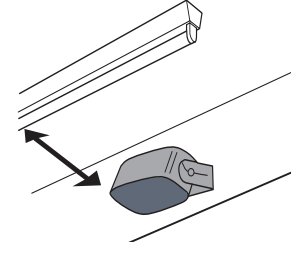

Monteer de sensor uit de buurt van TL- of HID-lichtbronnen.

### 2.2 Instructies voor montage

1. Verwijder de sensorunit van de bevestigingsbeugel door de handschroeven los te draaien.
2. Bevestig de zelfklevende bevestigingsjabloon tegen de muur of het plafond en boor gaten in de opgegeven locaties. Verwijder na het boren de sjabloon.
3. Steek de kabel door de opening in de bevestigingsbeugel en zorg voor voldoende kabel om de gewenste hellingshoek te bereiken.
4. Monteer de bevestigingsbeugel met schroeven stevig tegen de muur of het plafond.
5. Bevestig de sensor op de bevestigingsbeugel door de pennen en schroeven op de sensor uit te lijnen met de sleuven op de bevestigingsbeugel. Zorg ervoor dat beide kanten goed vast zitten. Draai de handschroeven strak aan.
6. Sluit de kabel aan op de deurbediening (zie de handleiding van de deurbediening voor het bedradingsschema).

#### Ideale plek voor montage

Midden boven deur

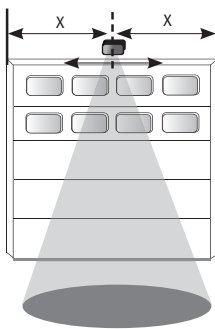

#### Zelfklevend montagesjabloon

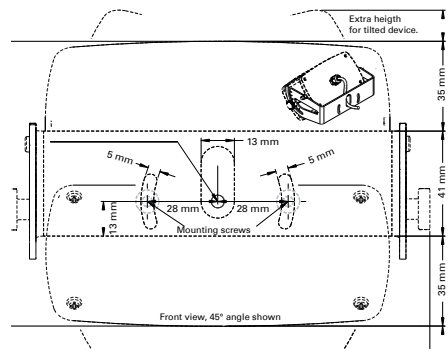

#### De sensor op de beugel bevestigen

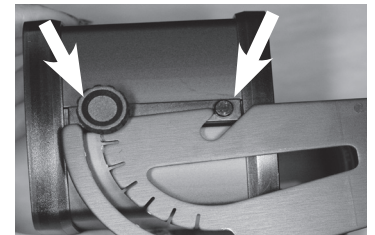

#### Optionele plafondmontage

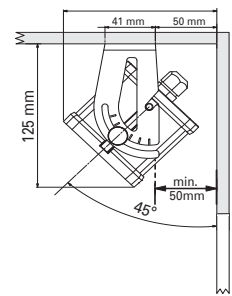

### 2.3 Hellingshoek

Pas na montage de hellingshoek aan het gewenste detectiepatroon aan. Pas de hellingshoek aan door de handschroeven aan de zijkanten van de sensor los te draaien en aan te passen zoals hieronder is afgebeeld. Het bereik is 0 - 90°, in stappen van 15° zoals gemarkeerd op de bevestigingsbeugel. 30 - 45° is gebruikelijk voor de meeste toepassingen.

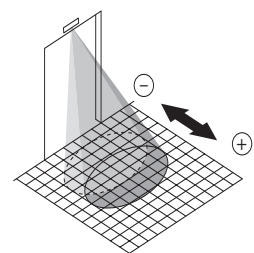
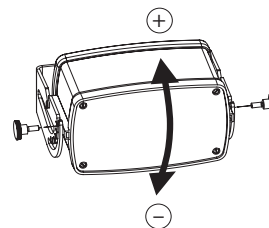

### 2.4 Kantelhoek

Het kan nodig zijn om de sensor voor bepaalde toepassingen te kantelen (niet aanbevolen behalve wanneer noodzakelijk onder speciale omstandigheden). Draai daartoe de handschroeven los en verwijder de sensor van de beugel. Als de bevestigingsschroeven toegankelijk zijn, deze voldoende losdraaien om de beugel te draaien zodat de hoek van de sensor verandert.

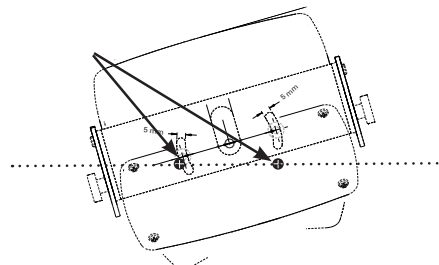
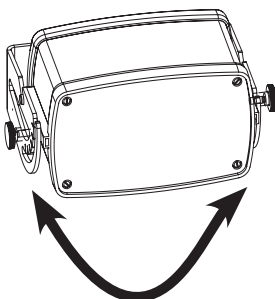

**Voorbeeld van toepassing waarbij de hoek moet worden aangepast**

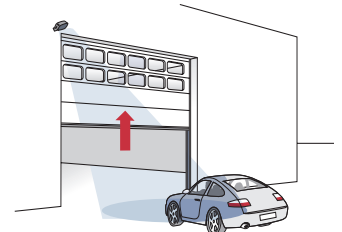

### 3 Elektrische verbinding

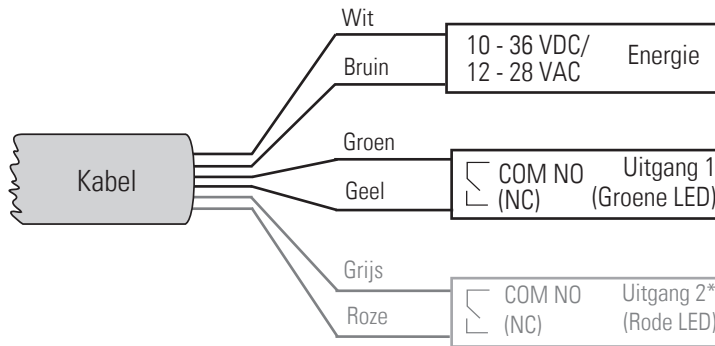

Zie tabel op pag. 5 en 6 voor gedetailleerde informatie over uitgang 1

\*Fabrieksinstelling: uitgang 2 uit

Zie tabel op pag. 5 en 6 voor gedetailleerde informatie over uitgang 2

#### 3.1 Initialisatie

Opstartreeks nadat de sensor onder stroom is gezet.

- Zowel de groene als rode LED beginnen langzaam te knipperen
- De groene LED gaat door met snel knipperen

### 4 Inleiding op de RegloBeam 2 afstandsbediening

Met de RegloBeam 2 afstandsbediening kan de Herkules 2E eenvoudig en gemakkelijk worden geprogrammeerd vanaf de grond. Gegevensoverdracht tussen de RegloBeam 2 en de Herkules 2E gaat in beide richtingen, dus naar en vanaf de sensor, via een infrarode interface. De RegloBeam 2 leest de aangepaste waarden direct terug na het programmeren en geeft ze weer op de afstandsbediening voor een nauwkeurige programmering.

**Knipperende knoppen op de RegloBeam 2 geven aan dat de gegevens nog niet volledig zijn overgebracht.**

Vermijd blootstelling van de infrarode interface aan rechtstreeks zonlicht of andere lichtbronnen.

#### 4.1 Indeling van de RegloBeam 2 afstandsbediening

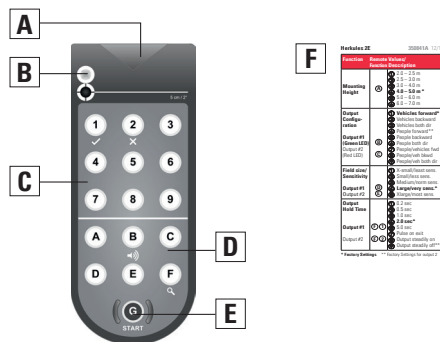

- A** Zender/ontvanger (infrarood)
- B** Statusindicator LED
- C** Numerieke knoppen (1 tot 9)
- D** Functieknoppen (A tot F)
- E** Startknop:
  - a) Schakelt in (2 sec. ingedrukt houden)
  - b) Maakt verbinding met de sensor
- F** Snelgids afstandsbediening (opgeborgen in sleuf batterijvak-deksel) Deze gids wordt meegeleverd in elke Herkules 2E-doos

#### 4.2 De RegloBeam 2 afstandsbediening inschakelen

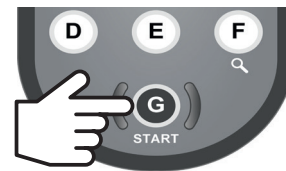

**i De RegloBeam 2 moet voor het gebruik worden ingeschakeld.**

**INSCHAKELEN:** Houd **G** 2 seconden ingedrukt  
**UITSCHAKELEN\*:** Houd **G** 2 seconden ingedrukt

\*De afstandsbediening schakelt automatisch uit als gedurende 2 minuten geen knop is ingedrukt.

### 4.3 Verbinding met de sensor maken

De RegloBeam 2 werkt bidirectioneel met de sensor. Dat betekent dat wijzigingen aan de instellingen op de sensor direct terug worden gemeld door de sensor naar de afstandsbediening. Als binnen 2 minuten

na de vorige parameter een extra parameter wordt geprogrammeerd, is het niet nodig om op **Ⓢ** te drukken om opnieuw verbinding met de sensor te maken.

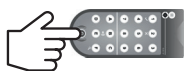

Zorg ervoor dat de sensor in de programmeerstand staat (paragraaf 5.1)

Druk als **Ⓢ** knippert nogmaals op **Ⓢ** om verbinding te maken.

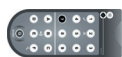

Het adres van de sensor licht op het toetsenblok op.

VOORBEELD:  
adres **7**  
(fabrieksinstelling)



Kies de te programmeren functie. Zie het diagram op de volgende pagina's voor een volledige lijst.

Druk op de gewenste knop (letter).

VOORBEELD:  
montagehoogte **A**

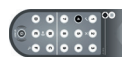

De sensor bevestigt de huidige instelling door deze op het toetsenblok te verlichten.

VOORBEELD:  
**4** = 4 – 5 m (fabrieksstandaard)



Druk nu de gewenste nieuwe waarde in.

VOORBEELD:  
Gewenste hoogte = 3 m  
Kies **3** = 3 – 4 m



De nieuwe instelling wordt direct opgeslagen en weergegeven op het toetsenblok.

Programmeren van deze functie is hiermee voltooid. Herhaal dit indien nodig voor andere functies.

**i** **Opmerking: Als knoppen knipperen, is het programmeren mislukt. Herhaal het programmeren in dat geval.**

## 5 Functies en instellingen: programmeren met de afstandsbediening

### 5.1 Verbinding met de sensor maken

De verbinding tussen de RegloBeam 2 en Herkules 2E kan alleen worden opgezet als de sensor zich in de programmeerstand bevindt (ontgrendeld). De programmeermodus wordt actief bij het inschakelen van de sensor. Om veiligheidsredenen wordt deze modus automatisch uit-  
De programmeermodus kan op drie manieren geactiveerd worden:

geschakeld 30 minuten nadat de laatste instelling in de sensor is aangebracht. De sensor kan op elk moment worden vergrendeld door op **Ⓢ** **Ⓢ** te drukken, gevolgd door **Ⓢ**.

#### A) Herstart de sensor (maak de voeding even los)



#### B) Druk een van de knoppen binnen de sensorunit kort in, **L** of **R**

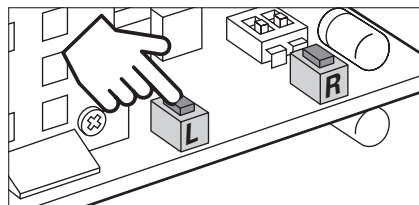

Open de voorkant van de sensor door 4 schroeven te verwijderen om bij de programmeerknoppen te komen.  
Plaats de kap terug en maak hem stevig vast nadat een knop is ingedrukt.

#### C) Voer de toegangscode in met de afstandsbediening

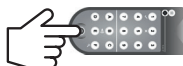

Druk op **Ⓢ** om verbinding met de sensor te maken. Het adres van de sensor licht op.



Druk op **Ⓢ** gevolgd door **9** en voer de 4-cijferige vooraf ingestelde **toegangscode** in, gevolgd door **Ⓢ**.



VOORBEELD:  
**Ⓢ 9 1 2 3 4 Ⓢ**

De sensor staat nu in de programmeermodus.





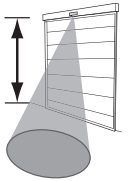

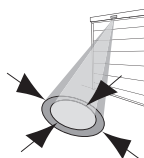
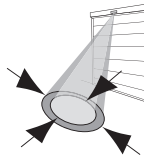



Herhaal dit als parameters niet veranderd kunnen worden (knoppen knipperen).

Als de verbinding nog steeds niet is opgezet **gebruik dan optie A of B hierboven** (nog geen toegangscode opgeslagen.)

## 5.2 Sensorfuncties met de afstandsbediening programmeren

Sensorfunctie		Functie RegloBeam 2	Beschrijving Fabrieksinstellingen in <b>vet</b> met *																											
Montagehoogte		<b>A</b>	<table border="1"> <thead> <tr> <th>Hoogte</th> <th>Waarde</th> </tr> </thead> <tbody> <tr> <td>2,0 – 2,5 m</td> <td>①</td> </tr> <tr> <td>2,5 – 3,0 m</td> <td>②</td> </tr> <tr> <td>3,0 – 4,0 m</td> <td>③</td> </tr> <tr> <td><b>4,0 – 5,0 m</b></td> <td><b>④ *</b></td> </tr> <tr> <td>5,0 – 6,0 m</td> <td>⑤</td> </tr> <tr> <td>5,0 – <b>7,0 m</b></td> <td>⑥</td> </tr> </tbody> </table> <p><b>i</b> <b>Zorg ervoor dat de juiste montagehoogte is opgegeven voor optimale prestaties van de sensor</b></p> <p><b>i</b> Gebruik voor <b>het scheiden van mensen en voertuigen</b> de montagehoogte <b>3 m</b> en hoger</p> <p><b>i</b> Gebruik voor een breed veld een montagehoogte onder 4 m</p> <p>Na het instellen van de montagehoogte is voor de meeste gebruikelijke toepassingen geen verdere programmering vereist.</p>	Hoogte	Waarde	2,0 – 2,5 m	①	2,5 – 3,0 m	②	3,0 – 4,0 m	③	<b>4,0 – 5,0 m</b>	<b>④ *</b>	5,0 – 6,0 m	⑤	5,0 – <b>7,0 m</b>	⑥													
Hoogte	Waarde																													
2,0 – 2,5 m	①																													
2,5 – 3,0 m	②																													
3,0 – 4,0 m	③																													
<b>4,0 – 5,0 m</b>	<b>④ *</b>																													
5,0 – 6,0 m	⑤																													
5,0 – <b>7,0 m</b>	⑥																													
<b>Configuratie uitgang 1</b>  Groene LED geel en groene draden		<b>B</b>	<table border="1"> <tbody> <tr> <td>① *</td> <td></td> <td><b>Voertuigen vooruit</b></td> </tr> <tr> <td>②</td> <td></td> <td>Voertuigen achteruit</td> </tr> <tr> <td>③</td> <td></td> <td>Voertuigen beide richtingen</td> </tr> <tr> <td>④</td> <td></td> <td>Mensen vooruit</td> </tr> <tr> <td>⑤</td> <td></td> <td>Mensen achteruit</td> </tr> <tr> <td>⑥</td> <td></td> <td>Mensen beide richtingen</td> </tr> <tr> <td>⑦</td> <td></td> <td>Mensen en voertuigen vooruit</td> </tr> <tr> <td>⑧</td> <td></td> <td>Mensen en voertuigen achteruit</td> </tr> <tr> <td>⑨</td> <td></td> <td>Mensen en voertuigen beide richtingen</td> </tr> </tbody> </table>	① *		<b>Voertuigen vooruit</b>	②		Voertuigen achteruit	③		Voertuigen beide richtingen	④		Mensen vooruit	⑤		Mensen achteruit	⑥		Mensen beide richtingen	⑦		Mensen en voertuigen vooruit	⑧		Mensen en voertuigen achteruit	⑨		Mensen en voertuigen beide richtingen
① *		<b>Voertuigen vooruit</b>																												
②		Voertuigen achteruit																												
③		Voertuigen beide richtingen																												
④		Mensen vooruit																												
⑤		Mensen achteruit																												
⑥		Mensen beide richtingen																												
⑦		Mensen en voertuigen vooruit																												
⑧		Mensen en voertuigen achteruit																												
⑨		Mensen en voertuigen beide richtingen																												
Configuratie uitgang 2  Rode LED roze en grijs draden  Druk om deze uitgang te activeren op <b>F</b> ② gevolgd door ① .. ⑦		<b>C</b>	<table border="1"> <tbody> <tr> <td>①</td> <td></td> <td>Voertuigen vooruit</td> </tr> <tr> <td>②</td> <td></td> <td>Voertuigen achteruit</td> </tr> <tr> <td>③</td> <td></td> <td>Voertuigen beide richtingen</td> </tr> <tr> <td>④ *</td> <td></td> <td><b>Mensen vooruit</b></td> </tr> <tr> <td>⑤</td> <td></td> <td>Mensen achteruit</td> </tr> <tr> <td>⑥</td> <td></td> <td>Mensen beide richtingen</td> </tr> <tr> <td>⑦</td> <td></td> <td>Mensen en voertuigen vooruit</td> </tr> <tr> <td>⑧</td> <td></td> <td>Mensen en voertuigen achteruit</td> </tr> <tr> <td>⑨</td> <td></td> <td>Mensen en voertuigen beide richtingen</td> </tr> </tbody> </table>	①		Voertuigen vooruit	②		Voertuigen achteruit	③		Voertuigen beide richtingen	④ *		<b>Mensen vooruit</b>	⑤		Mensen achteruit	⑥		Mensen beide richtingen	⑦		Mensen en voertuigen vooruit	⑧		Mensen en voertuigen achteruit	⑨		Mensen en voertuigen beide richtingen
①		Voertuigen vooruit																												
②		Voertuigen achteruit																												
③		Voertuigen beide richtingen																												
④ *		<b>Mensen vooruit</b>																												
⑤		Mensen achteruit																												
⑥		Mensen beide richtingen																												
⑦		Mensen en voertuigen vooruit																												
⑧		Mensen en voertuigen achteruit																												
⑨		Mensen en voertuigen beide richtingen																												
<b>Uitgang 1 veldgrootte/ gevoeligheid</b>		<b>D</b>	<table border="1"> <tbody> <tr> <td>①</td> <td>Extra klein veld/minst gevoelig</td> </tr> <tr> <td>②</td> <td>Klein veld/minder gevoelig</td> </tr> <tr> <td>③</td> <td>Middelgroot veld/normale gevoeligheid</td> </tr> <tr> <td>④ *</td> <td><b>Groot veld/zeer gevoelig</b></td> </tr> <tr> <td>⑤</td> <td>Extra groot veld/gevoeligst</td> </tr> </tbody> </table>	①	Extra klein veld/minst gevoelig	②	Klein veld/minder gevoelig	③	Middelgroot veld/normale gevoeligheid	④ *	<b>Groot veld/zeer gevoelig</b>	⑤	Extra groot veld/gevoeligst																	
①	Extra klein veld/minst gevoelig																													
②	Klein veld/minder gevoelig																													
③	Middelgroot veld/normale gevoeligheid																													
④ *	<b>Groot veld/zeer gevoelig</b>																													
⑤	Extra groot veld/gevoeligst																													
Uitgang 2 veldgrootte/ gevoeligheid		<b>E</b>	<table border="1"> <tbody> <tr> <td>①</td> <td>Extra klein veld/minst gevoelig</td> </tr> <tr> <td>②</td> <td>Klein veld/minder gevoelig</td> </tr> <tr> <td>③</td> <td>Middelgroot veld/normale gevoeligheid</td> </tr> <tr> <td>④ *</td> <td><b>Groot veld/zeer gevoelig</b></td> </tr> <tr> <td>⑤</td> <td>Extra groot veld/gevoeligst</td> </tr> </tbody> </table>	①	Extra klein veld/minst gevoelig	②	Klein veld/minder gevoelig	③	Middelgroot veld/normale gevoeligheid	④ *	<b>Groot veld/zeer gevoelig</b>	⑤	Extra groot veld/gevoeligst																	
①	Extra klein veld/minst gevoelig																													
②	Klein veld/minder gevoelig																													
③	Middelgroot veld/normale gevoeligheid																													
④ *	<b>Groot veld/zeer gevoelig</b>																													
⑤	Extra groot veld/gevoeligst																													

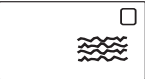
\* Fabrieksinstellingen

Sensorfunctie		Functie RegloBeam 2	Beschrijving Fabrieksinstellingen in <b>vet</b> met *
<b>Uitgang 1 Aanhoudtijd</b>		<b>F 1</b>	① 0,2 sec ② 0,5 sec ③ 1,0 sec ④ * <b>2,0 sec</b> ⑤ 5,0 sec ⑦ Puls bij vertrek ⑧ Uitgang continu aan (alleen voor testdoeleinden) ⑨ Uitgang continu uit
Uitgang 2 Aanhoudtijd		<b>F 2</b>	① 0,2 sec ② 0,5 sec ③ 1,0 sec ④ 2,0 sec ⑤ 5,0 sec ⑦ Puls bij vertrek ⑧ Uitgang continu aan (alleen voor testdoeleinden) ⑨ * <b>Uitgang continu uit</b>
<b>Uitgang 1 Logica</b>		<b>F 3</b>	① * <b>NO</b>  ② NC 
Uitgang 2 Logica		<b>F 4</b>	① * <b>NO</b>  ② NC 
Kruisend verkeer Optimalisatie (CTO)		<b>F 5</b>	① * <b>Uit - deur activeert altijd bij kruisend verkeer</b> ② Laag - deur activeert soms bij detectie kruisend verkeer ③ Gemiddeld - deur activeert zelden bij detectie kruisend verkeer ④ Hoog - deur negeert meeste kruisende verkeer
Interferentiefilter		<b>F 6</b>	① * <b>Uit</b> ② Aan - gebruik dit als elektromagnetische bronnen zoals TL-lampen, HID-lampen, draadloze systemen, motoren/omvormers interferentie veroorzaken
Slow Motion Detectie (SMD) (alleen mensen)		<b>F 7</b>	① * <b>Uit</b> ② Aan - houdt de deur open zolang mensen iets bewegen voor de deur (LED knippert)
Communicatie-adres afstandsbediening		<b>F 8</b>	⑤ – ⑦ Adressen beschikbaar voor instellen met de afstandsbediening ⑦ * Fabrieksinstelling ⑨ Leest adres (1-4) ingesteld met DIP-switch op sensoreenheid en stelt dit in. Druk nadat het adres is gewijzigd op <b>G</b> om de verbinding met de sensor te herstellen
Toegangscode instellen (zie voor ontgrendelen sensor pag. 4)		<b>D 9</b>	<b>i Verwijder altijd de toegangscode voordat u een toegangscode instelt</b> Als u een toegangscode wilt instellen, voert u <b>D 9</b> in gevolgd door een willekeurige reeks van 4 cijfers van <b>1 1 1 1 - 9 9 9 8</b> eindigend op <b>D</b> . De toegangscode is nu opgeslagen. Voer om de toegangscode te verwijderen <b>D 9 9 9 9</b> in, eindigend met <b>D</b> .
Toegangscode verwijderen			
Sensor koppelen aan afstandsbediening		<b>F 8</b>	⑧ Dwingt de sensor om de programmeermodus te verlaten. Verdere wijzigingen kunnen niet worden aangebracht totdat de programmeermodus weer is geopend (zie paragraaf 5.1).
<b>Fabrieksinstellingen terugzetten</b>		<b>A</b>	⑨ Alle fabrieksinstellingen herstellen Alle instellingen die in deze tabel zijn gemarkeerd met * worden hersteld.

\* Fabrieksinstellingen

## 6 Functies en instellingen - De sensor met knoppen op de eenheid programmeren

Als geen afstandsbediening beschikbaar is, kunnen verschillende belangrijke functies worden geprogrammeerd door de knoppen op de sensor eenheid te gebruiken. Alle resterende functies moeten met de afstandsbediening worden ingesteld.

1. **Draai** alle schroeven op de voorkant los en verwijder de voorkant om de knoppen te bereiken.
1. Druk kort tegelijkertijd op **L en R** om de programmeermodus te openen
3. Druk op knop **L** om de functie te wijzigen. De functie verhoogt met 1 bij elke druk op de knop. Nadat de laatste functie is bereikt, keert het programma terug naar de eerste functie. De rode LED knippert om het nummer van de geactiveerde functie aan te geven.
4. Druk op knop **R** om de waarde te wijzigen. De waarde verhoogt met 1 bij elke druk op de knop. Nadat de laatste waarde is bereikt, keert het programma terug naar het eerste niveau.
5. Druk kort tegelijkertijd op **L en R** om de programmeermodus te verlaten, of wacht 25 sec waarna de sensor deze automatisch verlaat.

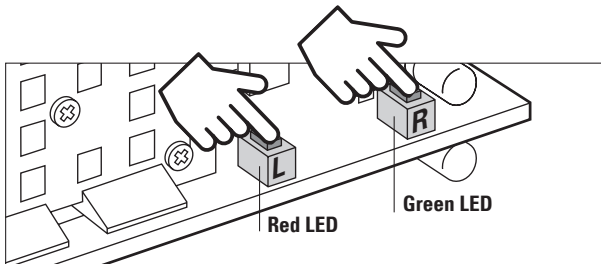

6. Plaats de voorkant terug en draai de vier schroeven strak aan.

Functie	Functie nr. (knop L/ Rode LED)	Waarden (knop R/ Groene LED)
Montagehoogte	1	1-6 (zie tabel op pag. 5)
Configuratie uitgang 1	2	1-9 (zie tabel op pag. 5)
Uitgang 1 veldgrootte/ gevoeligheid	3	1-5 (zie tabel op pag. 5)
Instelling breedveld	4	1-2 (zie par. 6.3 hierna)

### 6.1 Fabrieksinstellingen terugzetten

- Druk tegelijkertijd op **L en R** en houd deze **8 seconden ingedrukt**.
- Elke 2 seconden licht een LED kort op.
- Beide LED's lichten op na 8 seconden
- Het resetten is voltooid nadat beide knoppen zijn losgelaten.

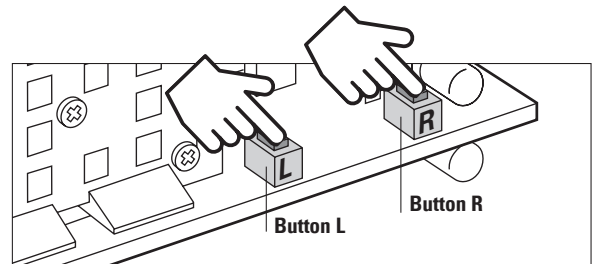

### 6.2 Programmeeradres 1-4 (met DIP-schakelaar op de sensor)

Draai de vier schroeven van de voorkap los en verwijder de kap van de sensor om de DIP-schakelaar te bereiken (zie par. 1.3 voor meer informatie). Zorg ervoor dat de kap goed wordt gesloten na het adresseren.

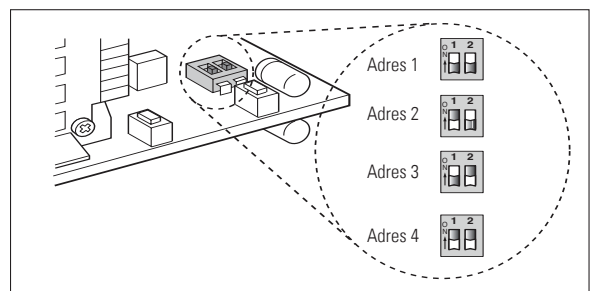

### 6.3 Breedveld

#### 1. De instelling breedveld activeren

Als een breed sensorveld nodig is, moet u de onderstaande programmeerinstructies volgen en de klemaccessoire op de sensor eenheid gebruiken.

- i** De sensor werkt niet goed als de clip wordt gebruikt zonder de juiste instelling voor breedveld of omgekeerd.

De instelling breedveld is alleen beschikbaar voor montagehoogten tot 4 m. De sensor staat activeren van breedveld niet toe als een hogere montagehoogte is gekozen.

**Normaal veld zonder klem\***      **Breed veld met klem**



Waarde	Instelling breedveld
1	Uit*
2	aan

\* Fabrieksinstelling

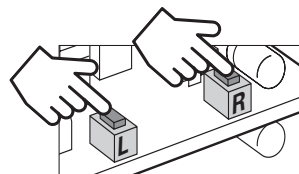

Druk kort tegelijkertijd op **L en R** om de programmeermodus te openen.

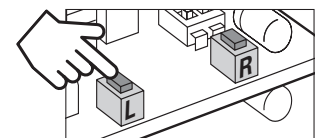

Druk 3 maal op **L** om de breedveldfunctie te openen. De rode LED knippert viermaal.

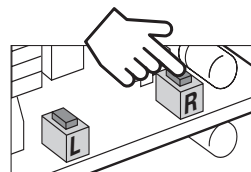

Druk eenmaal op **R** om breedveld in te schakelen en tweemaal om dit uit te schakelen (fabrieksinstelling = uit). De groene LED knippert het bijbehorende aantal malen om de selectie te verifiëren

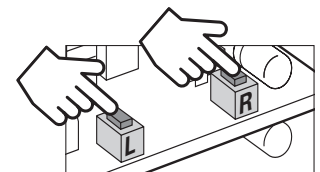

Druk kort tegelijkertijd op **L en R** om de programmeermodus te sluiten.

**Wijzigingen worden direct opgeslagen.**

## 7 Probleemoplossing

Fout	Oplossing
Scheiden mensen/voertuigen werkt niet volgens verwachting	Controleer montagehoogte en instelling (aanbevolen > 3 m) Controleer situatie en omgeving montage (optimaal: sensor midden boven deur) Controleer instelling/klem voor breedveldpatroon
Late detectie van verkeer	Veldgrootte/gevoeligheid vergroten Hellingshoek aanpassen om het patroon bij de deur weg te halen
Deur keert om (sensor reageert op sluiten van deur)	Hellingshoek aanpassen om het patroon bij de deur weg te halen Veldgrootte/gevoeligheid verminderen Zorg ervoor dat de sensor stevig vastzit en dat de bevestigingsbeugel niet trilt
Deur opent zonder beweging van een voertuig (of persoon)	Monteer de sensor uit de buurt van EMC-interferentie (zoals TL-buizen, HID-lampen, draadloos systeem, motor/omvormer, enz.) Richt patroon weg van EMC-interferentie Activeer interferentiefilter
Deur activeert niet door signaaldetectie sensor (LED's)	Controleer draadkleuren tegen keuze uitgang
Late of geen detectie van mensen	Verminder de montagehoogte (aanbevolen < 5 m)
Deur blijft open	Verander uitgang logica

## 8 Technische gegevens

Technologie	Doppler-radar met planaire module	Behuizing	Aluminium zwart geanodiseerd, deksel polycarbonaat
Zendfrequentie	24,05–24,25 GHz	Afmetingen	134 x 82 x 75 mm
Zendvermogen	< 20 dBm	Gewicht	820 g incl. kabel
Bedrijfsspanning	12–28 VAC, 12–36 VDC (45–65 Hz)	Beveiligingsklasse (EN 60529)	IP65
Bedrijfsstroom	max 75 mA	Max. detectiesnelheid	25 km/u voor voertuigen
Temperatuurbereik	–30° tot 60° C	Kabel	Lengte 10 m, 6 x 0,20 mm <sup>2</sup>
Luchtvochtigheid	0% tot 95% relatief, zonder condensatie	Geschikt voor de volgende landen	EU, EFTA, US, CA
Montagehoogte	2 tot 7 m		
Relaisuitgangen	Spanningsvrije wisselcontacten		
Schakelspanning	max 48 VAC/DC		
Schakelstroom	max 0,5 A AC		

## 9 EU-conformiteitsverklaring



Zie bijlage

## 10 WEEE



Apparaten met dit symbool moeten aan het einde van hun levensduur apart ingezameld en verwerkt worden. Dit moet plaatsvinden in overeenstemming met de wetgeving van de betreffende landen op het gebied van milieuvriendelijke afvoer, recycling en opwerking van elektrische en elektronische apparaten.

## 11 FCC-toelating



Dit apparaat voldoet aan de eisen van deel 15 van de FCC-voorschriften en de norm RSS-210 van Industry Canada.

**Waarschuwing:** Indien veranderingen of modificaties aan dit apparaat verricht worden, kan de FCC-toestemming voor het gebruik van dit apparaat vervallen.

## 12 Contact

**BBC Bircher Smart Access**, BBC Bircher AG, Wiesengasse 20, CH-8222 Beringen, [www.bircher.com](http://www.bircher.com)

Made in China / Designed in Switzerland