

# INSTALLATIE EN GEBRUIK VAN DE MODULE GRPS HF MINI 17-0104 V2

**INTRABOX**  
DATA

**INTRATONE**



In realtime



Afstandsbedieningen  
en Clémobil



Gecodeerd  
toetsenbord



- **2 deuren van de parkeergarage** bedienbaar met de afstandsbedieningen uit de Intratone-serie
- Tot **10.000 afstandsbedieningen** of 'Clémobils' beheren via de module GPRS HF Mini
- Beheer van de **tijdblokken** en **blokken met vrije toegang**.
- Maximaal **2 gecodeerde toetsenborden** met elkaar verbinden (art.nr. 04-0107)
- Geen instellingen voor de installatietesten, de 'Fabriekstest' maakt het mogelijk om met elke Intratone-afstandsbediening te openen. Na de eerste update kunnen alleen op de website aangemelde afstandsbedieningen openen.
- Met dit model GPRS HF Mini kunnen geen alarmen beheerd worden.

# INHOUDSOPGAVE

<b>INHOUDSOPGAVE</b> -----	<b>2</b>
<b>AFMETINGEN EN MONTAGE</b> -----	<b>3</b>
<b>MONTAGE</b> -----	<b>4</b>
<b>CONTROLE NA INSTALLATIE</b> -----	<b>5</b>
A) EERSTE MAAL ONDER SPANNING ZETTEN-----	5
B) NA UPDATE-----	5
<b>INSTALLATIE EXTRA HF-ANTENNE</b> -----	<b>5</b>
<b>PROGRAMMERING VIA WWW.INTRATONE.COM</b> ---	<b>6</b>
<b>DIAGNOSE BIJ STORINGEN</b> -----	<b>7</b>

## **WAARSCHUWINGEN:**

**De module GPRS HF Mini V2 is uitgerust met een speciaal *spanningsvrij 1 A-relais* voor slagbomen voor garages of parkeerterreinen. Voor bediening van een slotplaat of zuignap is het noodzakelijk om een extra relais van 5 A te monteren. Dit is niet meegeleverd.**

***Nooit rechtstreeks aansluiten op 220 V.***

# AFMETINGEN EN MONTAGE

Te bevestigen op een vlakke ondergrond **binnen of buiten**

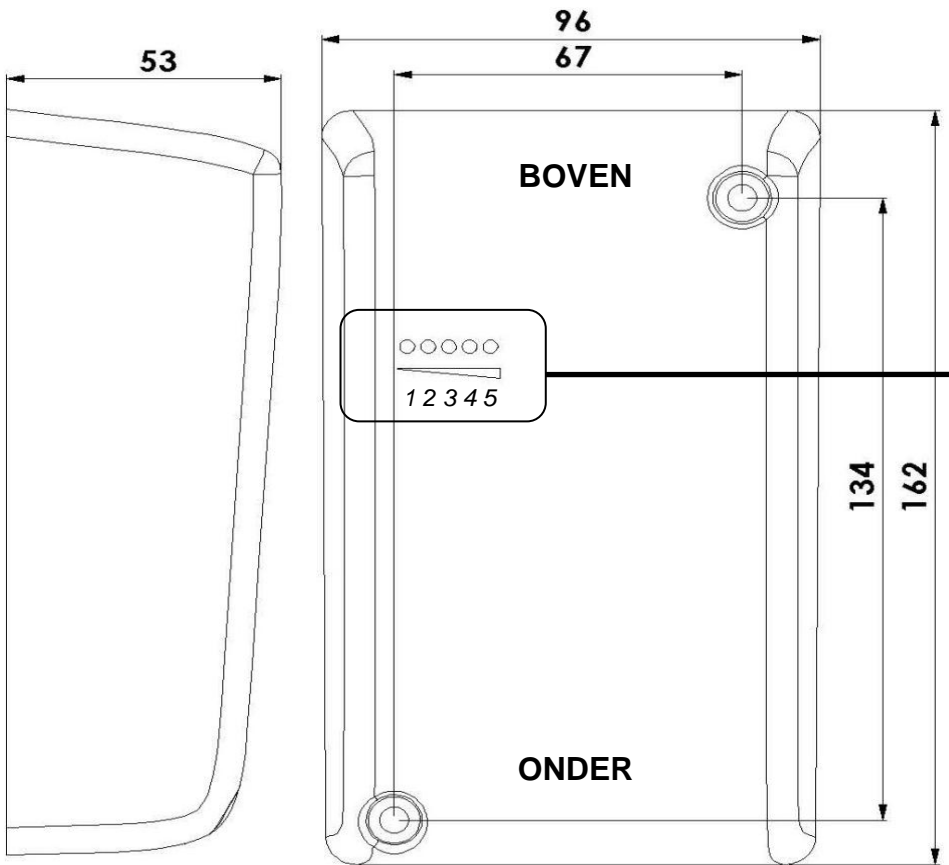

Led's ter indicatie van de ontvangst van het GPRS-netwerk



De werking is optimaal wanneer er minimaal 3 led's branden.

Een zwakke ontvangst kan de updates verhinderen.

Een externe GPRS-antenne kan geïnstalleerd worden bij installatie in bijvoorbeeld een metalen behuizing.

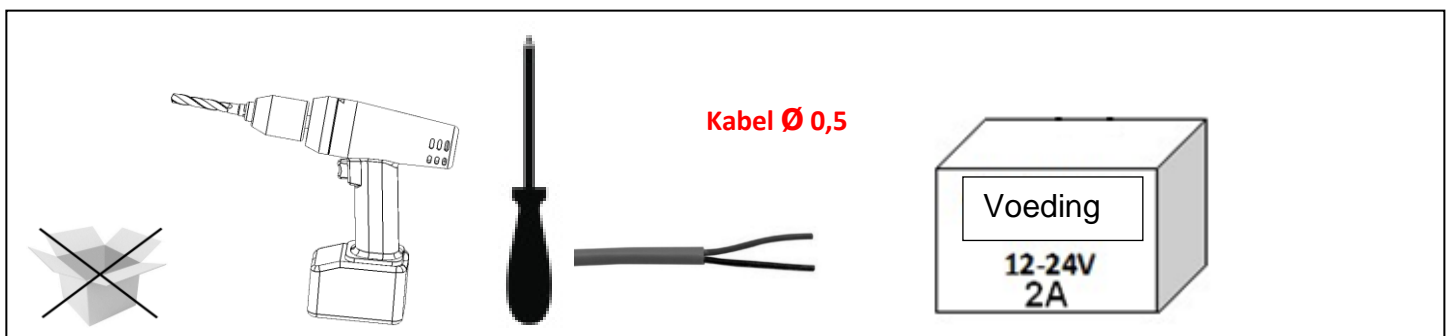
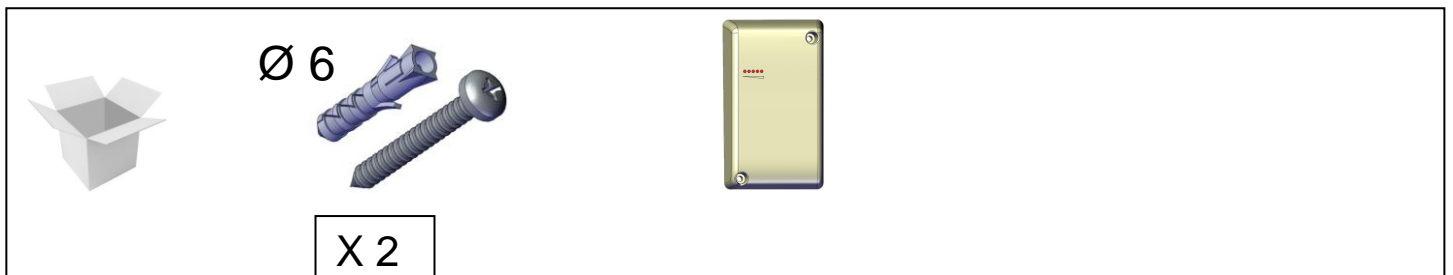

# MONTAGE

Waterdichte kap voor aansluiting van de **GPRS-antenne**  
 "ON" geïntegreerde antenne  
 "1" externe antenne



Optionele antenne (Art.nr. 12-0114)

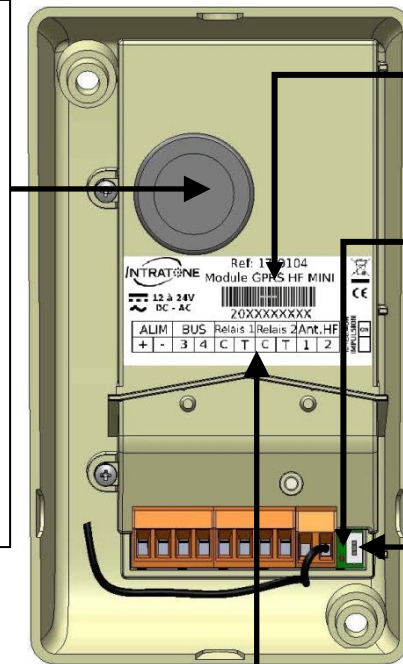

De barcode beginnend met 2078 bevestigt de compatibiliteit met het gecodeerde toetsenbord

Werkingsled

Vertragingsschakelaar relais 1 en 2:  
 "ON" impuls 0,2 sec **niet compatibel** vrije-toegangsblok  
 "1" instelling op beheerswebsite

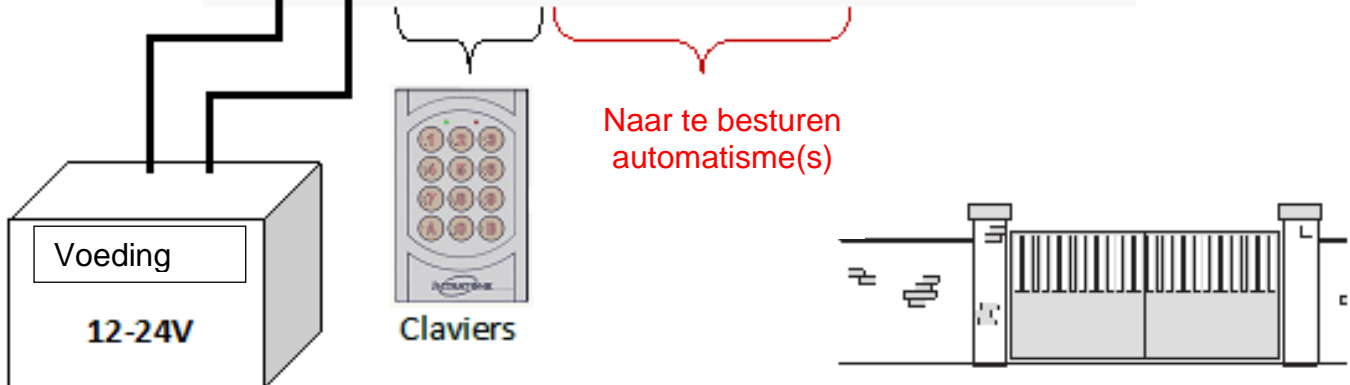
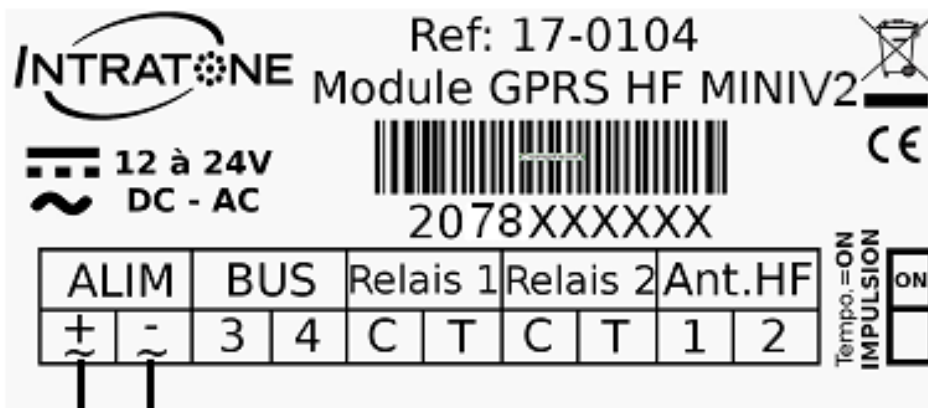

Kabel  $\varnothing$  0,5 ten minste 200 meter  
 Relais (max. 1 A): speciaal voor slagbomen voor garages of parkeerterreinen  
 Voor de voeding van slotplaat of zuignap is plaatsing van een extra relais van 5 A verplicht

# CONTROLE NA INSTALLATIE

## A) EERSTE MAAL ONDER SPANNING ZETTEN

De GPRS HF-module kan met alle Intratone-afstandsbedieningen bediend worden.

De knoppen 1 en 3 van de afstandsbedieningen openen relais 1.

De knoppen 2 en 4 van de afstandsbedieningen openen relais 2.

Toetsenbordcode 2580 opent relais 1.

## B) NA UPDATE

Na de eerste update van het materiaal via de website intratone.com brandt de werkingsled permanent.

Deze gaat alleen uit bij het lezen van het signaal van een Intratone-afstandsbediening.

De module accepteert alleen opening met de op de beheerswebsite aangemelde afstandsbedieningen en codes.

## INSTALLATIE EXTRA HF-ANTENNE

Voor een betere ontvangst van het signaal van de afstandsbediening kunt u een op 868 MHz gekalibreerde HF-antenne installeren.

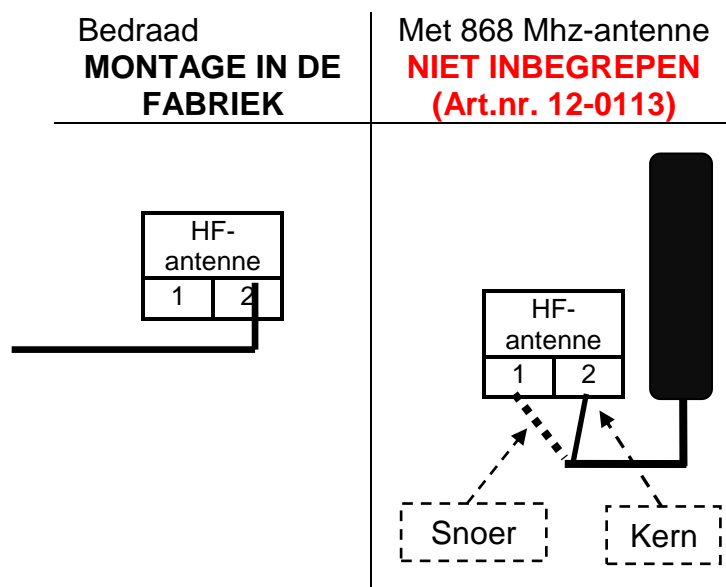

## PROGRAMMERING VIA [WWW.INTRATONE.COM](http://WWW.INTRATONE.COM)

Het beheer van de afstandsbedieningen, de 'Clémobils' of toetsenbordcodes verloopt uitsluitend via de website [www.intratone.com](http://www.intratone.com).

**Stap 1: Ga naar het appartementencomplex en klik op:**



Daarna op

**INTRABOX**  
DATA

**Stap 2: Voer uw contractnummer in en geef uw toegangen een naam:**

Voer uw contractnummer in

xxxxxxxxx

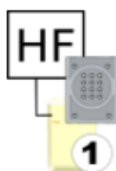

Nom de l'accès



Nom de l'accès

*Opmerking: Als er niets op relais 2 zit, verwijder deze dan met het kruis (X).*

**Toegang 2 opnieuw aanmaken:**

*Ga naar uw toegang en daarna naar "Centrale configureren"*

*Klik op "Klik hier om relais 2 te activeren"*

*Nu hoeft u alleen de nieuwe toegang nog een naam te geven.*

**Stap 3: Maak uw afstandsbedieningen en Clémobils aan.**



**Stap 4 : Uw complex updaten.**

**Complexen**



Updaten

*Opmerking: Met een gecodeerd toetsenbord (art.nr. 04-0107) kunt u toetsenbordcodes aanmaken in de tab*

**Codes**

## DIAGNOSE BIJ STORINGEN

Probleem	Wat moet ik doen
Ontvangstled op de module brandt niet	Als de module onder spanning staat, uitschakelen en de GPRS-module aanzetten. Als het ontvangstniveau 0/5 blijft, verplaats dan de module of installeer een GPRS-antenne.
Ontvangstled <b>5</b> van de module knippert	- Als led 5 langer dan 2 minuten knippert, verplaats dan de module of installeer een GPRS-module op afstand (art.nr. 12-0114)
De afstandsbedieningen openen de toegangen niet	- Controleer de programmering - Controleer of de werkingsled wel uitgaat bij het gebruik van een Intratone-afstandsbediening - Controleer de bekabeling van het/de relais
De afstandsbedieningen openen willekeurig.	- Installeer een 868 MHz-HF-antenne (art.nr. 12-0113).

### Werkingsgaranties:

- De werking van de GPRS-communicatiemodule is gegarandeerd bij temperaturen tussen -20 °C en +70 °C en bij een relatieve vochtigheid van ten hoogste 70%.
- Het uitneembare carter moet geplaatst worden om de module te beschermen tegen wegstromend water.
- De module moet gemonteerd worden met de in deze handleiding aangegeven zijden Boven / Onder.
- Nooit rechtstreeks aansluiten op 220 V (buiten de garantie).

### Recycling van het product aan het einde van de levensduur:



De GPRS-module met toebehoor mag niet worden weggegooid met het ongesorteerde gemeentelijk afval, maar moet worden ingeleverd bij de keten voor inzameling en recycling van AEEA-producten (afgedankte elektrische en elektronische apparaten).

**CERTIFICATE OF CONFORMITY OF A RADIO-ELECTRIC DEVICE**  
(R & TTE DIRECTIVE 1995/5/EC)

**MANUFACTURER**

**Name:** COGELEC SAS  
**Address:** 370 rue du Maunit  
85290 Mortagne sur Sèvre  
FRANCE

Telephone : +33 (0)2 51 65 05 79

Fax : +33 (0)2 51 63 05 96

Email : info@cogelec.fr

**IDENTIFICATION OF THE DEVICE**

**Brand :**



**Trade name :** GRPS Mini HF Module  
**Trade reference :** 17-0104  
**Type :** GPRS and UHF (868Mhz) network communication module  
**Intended application :** Access control for apartment buildings

I, the undersigned, **Roger LECLERC** president of the company **COGELEC**  
*Declare under my sole responsibility that the product described above is in compliance with the essential applicable requirements of Directive 1999/5/EC:*

- **Article 3.1a** (protection of health and safety of users):

*Electrical safety standard applied:* EN 60950-1: 2006

*EMF standard applied:* EN 62311 : 2008 and EN 50371 : 2002

- **Article 3.1b** (protection requirements regarding electromagnetic compatibility):

*EMC standard applied :* EN 301 489-7 V1.3.1 and EN 301 489-3 V1.6.1

- **Article 3.2** (efficient use of the radio-electric spectrum to avoid harmful interference):

*Radio standard applied:* EN301 511 V12.0.0 , EN 302 291-1 V1.1.1 and  
EN 300 220-2 V2.4.1

**To this end, I declare that all radio tests have been performed.**

**Date :** 04 Mai 2016

**Signature :**

370 rue du Maunit  
85290 Mortagne sur Sèvre  
FRANCE

SAS with a capital of 437 490€ N.A.F Code: 2630Z Siret number : 433 034 782 000 22