



CDVI

NL NEDERLANDS

FR FRANÇAIS



CA-A470-A

*2-deurs uitbreidingsmodule
Module d'extension 2 portes*

The installer's choice
cdvibenelux.com

CA-A470-A

2-deurs uitbreidingsmodule

INLEIDING

De 2-deurs uitbreidingsmodule CA-470-A dient verbonden te worden met de Centaur CTV900A hoofdcontroller. Er kunnen max. 3 uitbreidingsmodules op een CTV900A aangesloten worden. De CA-470-A beheert 2 lezers, 2 BCB codeklavieren, 4 zone-ingangen, 6 uitgangen en 2 vergrendelingsapparaten.

SPECIFICATIES

- Lezers:** - 2 per module
- Codeklavieren:** - 2 per module
- Ingangen:** - standaard 4 zonder ATZ, - 1 tamper
- Uitgangen:** - 6 (open collector) 50mA zink
- Vergrendel-uitgangen:** - 2 vergrendeluitgangen (Relais NO/NG) - elk: 15A @ 28VDC (resistent)
- Wisselspanning:** - 16VAC, 40VA max.
- Frequentie:** - 50Hz/60Hz
- Stroomverbruik:** - 500mA (max.)
- Batterij:** - 12VDC, 7Ah - lage batterij = 10.2VDC - herstel lage batterij = 12.2VDC - wegvallen lage batterij-spanning = 8.5VDC
- Communicatie:** - uitbreidingsbus (E-Bus), RS-485, Plug en Play, 3 modules per CT-V900-A
- Werkingstemp.:** - 5°C tot 55°C (41°F tot 133°F)

hoofdcontroller. Centaur herkent de deuren op basis van de DIP switch instellingen, zoals getoond in figuur 1.

Figuur 1: Instellingen voor het netwerkadres

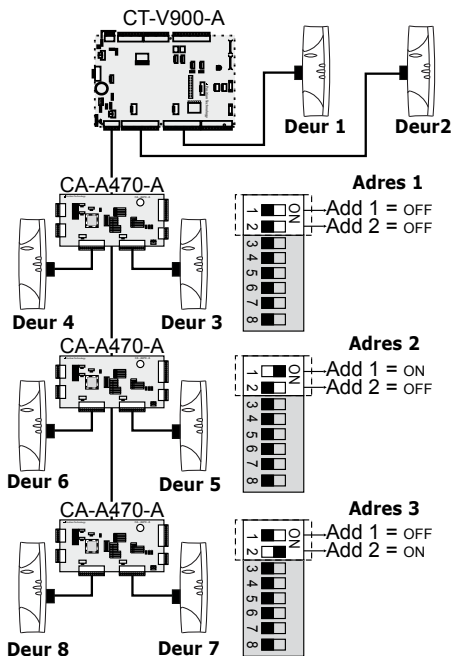

DIP Switches
 Om nieuwe DIP switch instellingen te doen werken, dient u de stroom van de 2-deurs uitbreidingsmodule eerst te verbreken en vervolgens terug in te schakelen.

Adres toekennen (1 en 2)



DIP switches 1 en 2 bepalen het adres van de 2-deurs uitbreidingsmodule in het netwerk, ongeacht de volgorde waarin ze verbonden zijn met de

Vergrendelingsstatus gedurende communicatie-falen



DIP switches 3 en 4 bepalen de status van slot #1 en slot #2, ENKEL gedurende een communicatie-falen tussen de 2-deurs uitbreidingsmodules en de hoofdcontroller (CT-V900-A). Normaalgezien volgen de vergrendelrelais de vergrendelinstellingen van de CTV900A. Daarom dienen de dipswitches dezelfde instellingen te

CA-A470-A

2-deurs uitbreidingsmodule

hebben als de vergrendelingsinstellingen van de overeenstemmende deur ingesteld in Centaur.

Slot #1 = DIP switch 3	
Slot #2 = DIP switch 4	
OFF =	Niet gevoed: Gedurende een communicatie-falen, wordt de slot-uitgang niet gevoed. Wanneer slot #1 of slot #2 geactiveerd is, wordt de overeenstemmende slot-uitgang gevoed om de deur te ontgrendelen. Activatie hangt af van de instellingen van DIP switches 5 & 6 (Toegang gedurende communicatie-falen).
ON =	Gevoed: Gedurende een communicatie-falen, wordt de slot-uitgang gevoed. Wanneer slot #1 of slot #2 geactiveerd is, wordt de spanning met de overeenstemmende slot-uitgang verbroken om de deur te ontgrendelen. Activatie hangt af van de instellingen van DIP switches 5 & 6 (Toegang gedurende communicatie-falen).



 **Niet gevoed:** geen stroom in normale toestand; er is stroom nodig om te activeren.

Gevoed: er is stroom in normale toestand; de stroom dient verbroken te worden om te activeren.

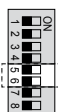
Toegang gedurende communicatie-falen (5 en 6)

 DIP switches 5 en 6 bepalen de toegang tot de beschermde deuren gedurende een communicatie-falen

Switch	Instelling	Gedurende een communicatie-falen:
	5 = off (0) 6 = off (0)	"Geen kaart" Toegang wordt geweigerd voor alle kaarten en de deuren blijven gesloten tot de communicatie hersteld is.

	5 = on (1) 6 = off (0)	"2 kaarten" Toegang wordt enkel toegestaan indien 2 kaarten van een geldig formaat gepresenteerd worden aan de lezer.
	5 = off (0) 6 = on (1)	"Alle kaarten" Toegang wordt toegestaan wanneer een kaart met een geldig formaat gepresenteerd wordt aan de lezer.
	5 = on (1) 6 = on (1)	"Ontgrendel deur" Deuren worden ontgrendeld tot de communicatie hersteld is.

Actieveer uitgang bij communicatie falen (7)

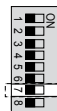
 DIP switch 7 bepaalt indien OUT5 en OUT6 zullen pulseren gedurende een communicatie-falen.
Wanneer DIP switch 7 in de "ON" positie geplaatst wordt, zullen de uitgangen van het apparaat dat verbonden is met de OUT5 en OUT6 aansluitklemmen pulseren. Bijvoorbeeld, de buzzer op de lezer kan pulseren om gebruikers te informeren dat er zich een communicatie-falen heeft voorgedaan.

DIP Switch (8)

Voor toekomstig gebruik.

EOL Jumper

Plaats de EOL jumper op ON indien de 2-deurs uitbreidingsmodule aan het begin (Startpunt) of het einde (Eindpunt) van het E-bus Netwerk (zie figuur 2) staat. Indien dit niet zo is, zet dan de EOL jumper op OFF.

Figuur 2: Jumpers instellen

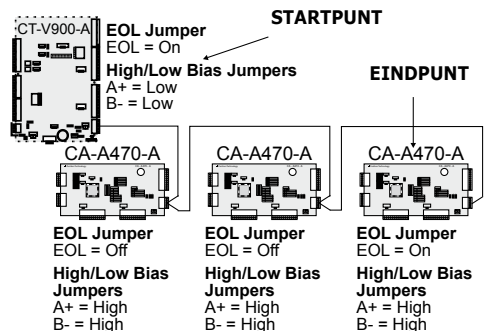

CA-A470-A

2-deurs uitbreidingsmodule

Bus impedantie jumpers

Plaats de A+ en B- jumpers enkel op LOW als de 2-deurs uitbreidingsmodule aan het begin (Startpunt) van het E-bus Netwerk staat. Indien dit niet zo is, zet de A+ en B- jumpers dan op HIGH (zie Figuur 2 en Figuur 3).

Figuur 3: Jumpers A+ en B- instellen

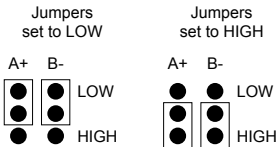

350mA/700mA jumper voor opladen van de batterij

De 350mA/700mA jumper laat u toe om de laadstroom voor de back-up batterij van de 2-deurs uitbreidingsmodule te selecteren. De batterij laden aan 350mA duurt langer, maar verbruikt minder stroom. De batterij laden aan 700mA duurt minder lang, maar verbruikt meer stroom.

Figuur 4: De 350mA/700mA jumper instellen

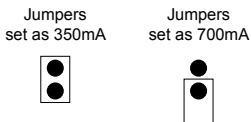

Figuur 5: CA-A470-A indicatoren

Groene "slot#1" en "slot #2" LEDs:
ON = Relais geactiveerd.

Groene "STATUS" LED:
Flash = Module OK
Trage flash = Communicatie-falen (zie ook "comm" LED)

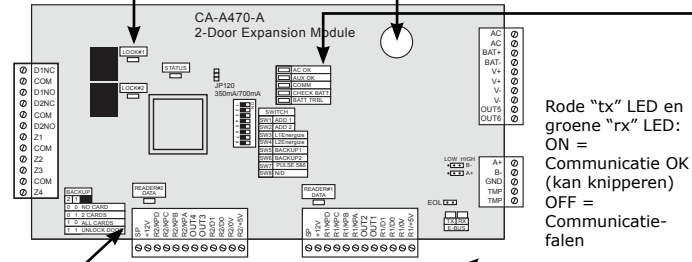

Groene "lezer#2 data" en "lezer#1 data" LED:
Lange flash = Kaartgegevens worden ontvangen
Korte flash = kaart gedetecteerd, maar het systeem herkent het formaat van de kaart niet
OFF = geen kaart gedetecteerd

Programmatie in Centaur

Met behulp van de Centaur toegangscontrole software, kunt u de ingangen, uitgangen, lezers en codeklavieren programmeren die verbonden zijn met de 2-deurs uitbreidingsmodule. De opties worden uitgelegd in de *Centaur Access Control Software Reference Manual*. Centaur zal de 2-deurs uitbreidingsmodule identificeren aan de hand van diens adres, DIP switches 1 & 2, en zal de apparaten als volgt herkennen:

	Adres 1	Adres 2	Adres 3
Deuren			
Codeklavier/Lezer 1	Deur 3	Deur 5	Deur 7
Codeklavier/Lezer 2	Deur 4	Deur 6	Deur 8
Ingangen			
Z1	Ingang 17	Ingang 21	Ingang 25
Z2	Ingang 18	Ingang 22	Ingang 26
Z3	Ingang 19	Ingang 23	Ingang 27
Z4	Ingang 20	Ingang 24	Ingang 28
Uitgangen			
OUT1	Uitgang 7	Uitgang 13	Uitgang 19
OUT2	Uitgang 8	Uitgang 14	Uitgang 20
OUT3	Uitgang 9	Uitgang 15	Uitgang 21
OUT4	Uitgang 10	Uitgang 16	Uitgang 22
OUT5	Uitgang 11	Uitgang 17	Uitgang 23
OUT6	Uitgang 12	Uitgang 18	Uitgang 24



Deuren kunnen niet gedefinieerd worden als **Deurtype Lift** (het scherm **Deureigenschappen**, tab **Algemeen**, **Deur type: lift**) en de module ondersteunt de interlock-zones niet (sas-functie).
Andere modules in het systeem kunnen de uitgangen van de 2-deurs uitbreidingsmodule niet activeren. De 2-deurs uitbreidingsmodule ondersteunt de zone-ontdubbeling niet (zie fig. 6).

Groene "AC OK" LED:
ON = AC voeding OK
OFF = Fout voeding

Groene "AUX OK" LED:
ON = Voeding randapparatuur OK
OFF = Fout voeding randapparatuur

Rode "tx" LED en groene "rx" LED:
ON = Communicatie OK (kan knippen)
OFF = Communicatie-falen

Groene "COMM" LED:
ON = Communicatie-falen
OFF = OK

Groene "CHECK BATT" LED:
ON = Batterijtest wordt uitgevoerd (elke minuut)

Rode "BATT TRBL" LED:
ON = Batterij laag of verbinding verbroken

CA-A470-A

2-deurs uitbreidingsmodule



De LEDs van de lezer kunnen gebruikt worden om de aansluitingen en programmatie van de lezer te controleren. Indien de LED niet knippert wanneer er een kaart gepresenteerd wordt aan de lezer, kan de lezer mogelijk verkeerd geïnstalleerd zijn. Een korte flash geeft aan dat de lezer correct geïnstalleerd is, maar dat het kaarttype verkeerd is of dat de lezer verkeerd geprogrammeerd werd.

Figuur 6: Aansluitschema van de CA-A470-A

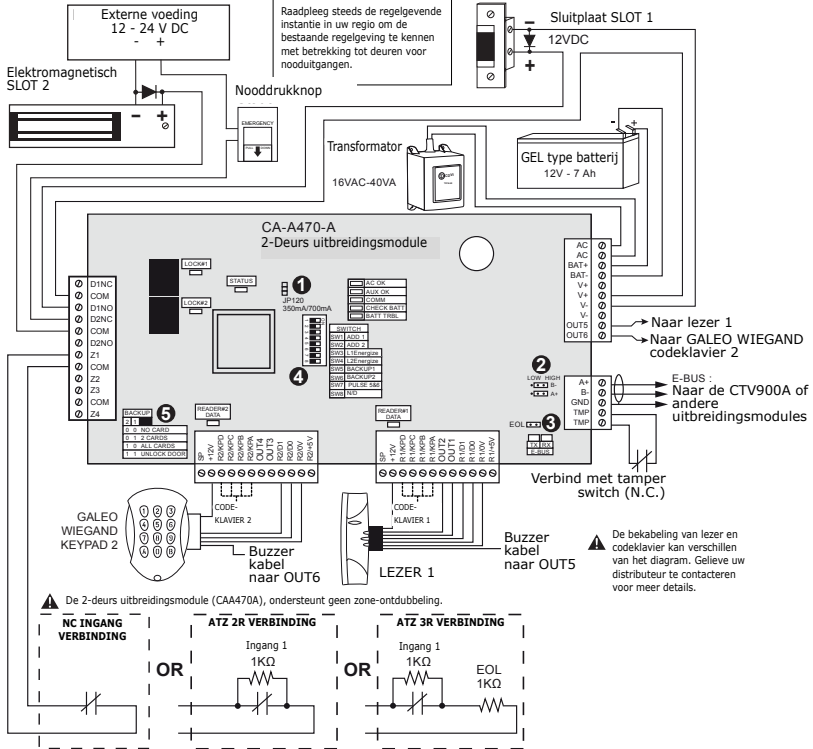

JUMPER INSTELLINGEN

- OPLADEN BATTERIJ**
De batterij opladen aan 350mA (jumper ON) duurt langer maar verbruikt minder stroom. De batterij opladen aan 700mA (jumper OFF) duurt minder lang, maar verbruikt meer stroom.
- BUS IMPEDANTIE**
Zet de A+ en B- jumpers enkel op LOW als de 2-deurs uitbreidingsmodule aan het begin (Start Point) staat van het E-bus Network. Indien dit niet het geval is, plaats dan de A+ en B- jumpers op HIGH
- EOL**
Plaats de EOL jumper ON als de 2-deurs uitbreidingsmodule aan het startpunt of het eindpunt van het E-bus Network staat. Indien dit niet zo is, plaats dan de EOL jumper op OFF.

DIP SWITCH INSTELLINGEN

- ADD1 en ADD2 bepalen het adres van de 2-deurs uitbreidingsmodule, ongeacht de volgorde waarin ze verbonden zijn met de controller.
- | | | | | | | | | | | |
|-----------------|-------|-------|------------|------------|---------|---------|-----------|-----|----|-----|
| CA-A470-A adres | ADD 1 | ADD 2 | L1 Energie | L2 Energie | BACKUP1 | BACKUP2 | PULSE 5&6 | N/D | ON | OFF |
| 1 | OFF | OFF | | | | | | | | |
| 2 | ON | OFF | | | | | | | | |
| 3 | OFF | ON | | | | | | | | |
- BACKUP 1 & 2 bepalen wat de CA-A470-A zal doen in stand-alone modus

CA-A470-A

Module d'extension 2 portes

INTRODUCTION

Connecté au bus d'extension du contrôleur CT-V900-A, 3 au maximum devant être prévus par contrôleur, le module d'extension 2 portes (CA-A470-A) peut accepter deux lecteurs, deux claviers BCD, quatre entrées de zone, 6 sorties et deux dispositifs de verrouillage.

SPECIFICATIONS

Lecteurs	- 2 par module
Claviers	- 2 per module
Entrées	- 4 en standard sans ATZ, - 1 contact défaut BUS
Sorties	- 6 collecteurs ouverts, 50mA
Sorties verrouillage	- 2 sorties de verrouillage N.O/N.F - (15A / 28VDC)
Alimentation AC	- 16 V AC, 40 V A max.
Frequences	- 50 Hz/60 Hz
Courants auxiliaires	- 500 mA (max.)
Batterie	- 12 V DC, 7Ah - Pile faible = 10.2VDC - Pile faible rétablie = 12.2VDC - Point de coupure de la pile = 8.5VDC
Communication	- E-Bus, RS-485, Plug and Play, 3 modules par CT-V900-A
Température de fonctionnement	- 5°C to 55°C (41°F to 133°F)



Micro-switchs

Afin de pouvoir activer les nouvelles positions des micro-switchs, l'alimentation du module d'extension 2 portes doit être coupée, puis rétablie.

Adresse attribuée (1 et 2)



Les micro-switchs 1 et 2 déterminent l'adresse du module d'extension 2 portes sur le réseau, quel que soit l'ordre de leur connexion au contrôleur. Centaur reconnaît les portes d'après les positions des

micro-switchs, comme présenté sur l'illustration 1.

Illustration 1 : Sélection de l'adresse réseau

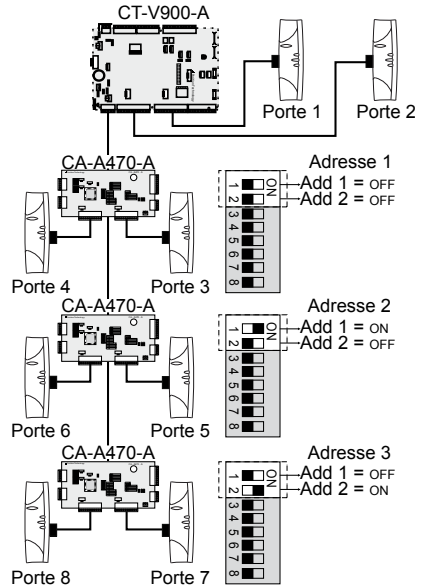

Verrouillage en cas de défaillance de communication



Les micro-switchs 3 et 4 déterminent l'état des dispositifs de verrouillage 1 et 2 SEULEMENT en cas de défaillance de communication entre le module d'extension 2 portes et le contrôleur (CT-V900-A). Les sorties des dispositifs de verrouillage suivent normalement la commande de verrouillage pour le CT-V900-A. Les micro-switchs doivent par conséquent avoir la même position que la commande de verrouillage pour les portes correspondantes sur Centaur.

Verrouillage 1 = Micro-switch 3
Verrouillage 2 = Micro-switch 4

CA-A470-A

Module d'extension 2 portes

OFF =	Hors tension : En cas de défaillance de communication, le contact de sortie du verrouillage est normalement hors tension. Lorsque le verrouillage 1 ou 2 est activé, la tension est appliquée sur la sortie correspondante du verrouillage pour déverrouiller la porte. L'activation dépend de la position des micro-switchs 5 et 6 (Accès pendant la défaillance de communication).
ON =	Sous tension : En cas de défaillance de communication, le contact de sortie du verrouillage est normalement sous tension. Lorsque le verrouillage 1 ou 2 est activé, l'alimentation est coupée au niveau du contact de sortie du verrouillage correspondant pour déverrouiller la porte. L'activation dépend de la position des micro-switchs 5 et 6 (Accès pendant la défaillance de communication).

Hors tension : absence d'alimentation à l'état normal ; il faut rétablir l'alimentation pour activer.



Sous tension : alimentation à l'état normal ; il faut couper l'alimentation pour activer.

Accès pendant une défaillance de communication (5 et 6)

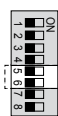

Les micro-switchs 5 et 6 déterminent l'accès aux portes protégées pendant une défaillance de communication.

Switch	Position	Pendant une défaillance de communication :
	5 = off (0) 6 = off (0)	"Pas de Carte" Les accès sont refusés à toutes les cartes et portes et sont fermées jusqu'à ce que la communication soit rétablie.
	5 = on (1) 6 = off (0)	"2 Cartes" L'accès est validé pour 2 cartes habilitées, présentées sur le lecteur

	5 = off (0) 6 = on (1)	"Toutes cartes" L'accès est validé pour toutes les cartes habilitées, présentées sur le lecteur
	5 = on (1) 6 = on (1)	"Déverrouillage porte" Les portes sont fermées jusqu'à ce que la communication soit rétablie.

Activer la sortie pendant une défaillance de communication (7)



Le micro-switch 7 détermine si la SORTIE 5 et la SORTIE 6 vont être activées pendant une défaillance de communication. Si le micro-switch 7 est sur la position "ON", les sorties du (des) périphérique(s) raccordé(s) aux bornes SORTIES 5 et 6 vont être activées. L'avertisseur sonore du lecteur pourra ainsi se déclencher pour avertir les utilisateurs de la survenance d'une défaillance de communication.

Micro-switch (8)

Réservé pour une utilisation future.

Cavalier EOL

Positionnez le cavalier EOL sur ON si le module d'extension 2 portes se trouve au début (point de départ) ou à l'extrémité (point extrême) du réseau E-bus (voir illustration 2). Sinon, positionnez le cavalier EOL sur OFF.

Illustration 2 : Position des cavaliers

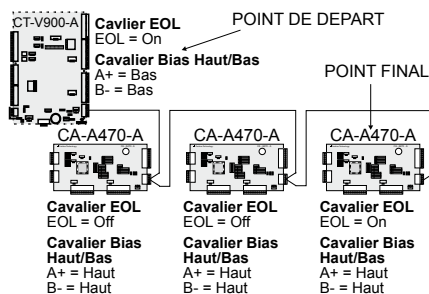

Polarisation élevée / faible des cavaliers

Placez les cavaliers A+ et B- sur polarisation FAIBLE (LOW) seulement si le module d'extension 2 portes se trouve au début

CA-A470-A

Module d'extension 2 portes

(point de départ) du réseau E-bus. Sinon, placez les cavaliers A+ et B- sur polarisation ELEVEE (HIGH) (voir illustrations 2 et 3).

Illustration 3 : Position des cavaliers A+ et B-



Cavalier 350 mA/700 mA de mise en charge de la batterie

Le cavalier 350 mA / 700mA vous permet de sélectionner l'intensité de charge pour la batterie de secours du module d'extension 2 portes. La mise en charge de la batterie à 350 mA prend plus de temps, mais permet de consommer moins d'énergie, tandis que sa mise en charge à 700 mA prend moins de temps, mais pour une dépense d'énergie plus élevée.

Illustration 4 : Position du cavalier 350 mA / 700 mA

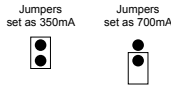

Programmation de Centaur

Lors de l'utilisation du logiciel de contrôle d'accès Centaur, programmez les entrées, les sorties, les lecteurs et les claviers connectés

au module d'extension 2 portes. Les options sont expliquées dans le Manuel de référence du logiciel de contrôle d'accès Centaur. Centaur va reconnaître le module d'extension 2 portes d'après son adresse, les micro-switchs 1 et 2, et va reconnaître les périphériques dans les conditions suivantes :

	Adresse 1	Adresse 2	Adresse 3
Portes			
Clavier/Lecteur 1	Porte 3	Porte 5	Porte 7
KClavier/Lecteur2	Porte 4	Porte 6	Porte 8
Entrées			
Z1	Entrée 17	Entrée 21	Entrée 25
Z2	Entrée18	Entrée 22	Entrée 26
Z3	Entrée 19	Entrée 23	Entrée 27
Z4	Entrée 20	Entrée 24	Entrée 28
Sorties			
OUT1	Sortie 7	Sortie 13	Sortie 19
OUT2	Sortie 8	Sortie 14	Sortie 20
OUT3	Sortie 9	Sortie 15	Sortie 21
OUT4	Sortie 10	Sortie 16	Sortie 22
OUT5	Sortie 11	Sortie 17	Sortie 23
OUT6	Sortie 12	Sortie 18	Sortie 24

Les portes ne peuvent être définies en tant que Type de porte Ascenseur (fenêtre Propriétés de Porte, onglet Général, Type de porte : Ascenseur) et le module n'accepte pas les entrées asservies (fenêtre Propriétés de porte, onglet Entrées et Sorties, Entrées asservies). Les autres modules du système ne peuvent activer les sorties du module d'extension 2 portes. Le module d'extension 2 portes n'accepte pas le doublage de zone (voir illustration 6).

Figure 5: Indicateurs CA-A470-A

Les LEDs vertes "lock#1" et "lock #2" : ON = Relais activés.

LED verte "STATUS" :
Flash = Module OK
Flash lent = Communication défaillante (Vérifiez la LED "comm")

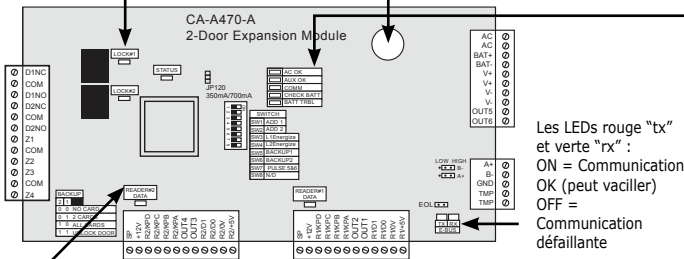

La LED verte "reader#2 data" et "reader#1 data" :
Flash long = Réception de la lecture carte
Flash court = Réception de la lecture carte mais le système ne reconnait pas le format de la carte
OFF = Pas de réception de lecture de la carte

- LED verte "AC OK" :**
ON = alimentation AC
OFF = Défaillance d'alimentation
- LED verte "AUX OK" :**
ON = Alimentation auxiliaire
OFF = Défaillance de l'alimentation auxiliaire
- LED rouge "COMM" :**
ON = Défaillance de la communication
OFF = OK
- LED verte "CHECK BATT" :**
ON = Vérification des batteries en cours (toutes les minutes)
OFF =
- LED rouge "BATT TRBL" :**
ON = batterie basse ou déconnectée

CA-A470-A

Module d'extension 2 portes



Les voyants DEL de lecteur permettent de vérifier les connexions et la programmation de celui-ci. Le fait que les voyants ne clignotent pas lorsqu'une carte est présentée à la lecture peut indiquer une mauvaise installation du lecteur. Un clignotement bref indique que le lecteur est correctement installé, mais que le type de carte est erroné ou que le lecteur a été mal programmé.

Figure 6: Connection drawing of the CA-A470-A

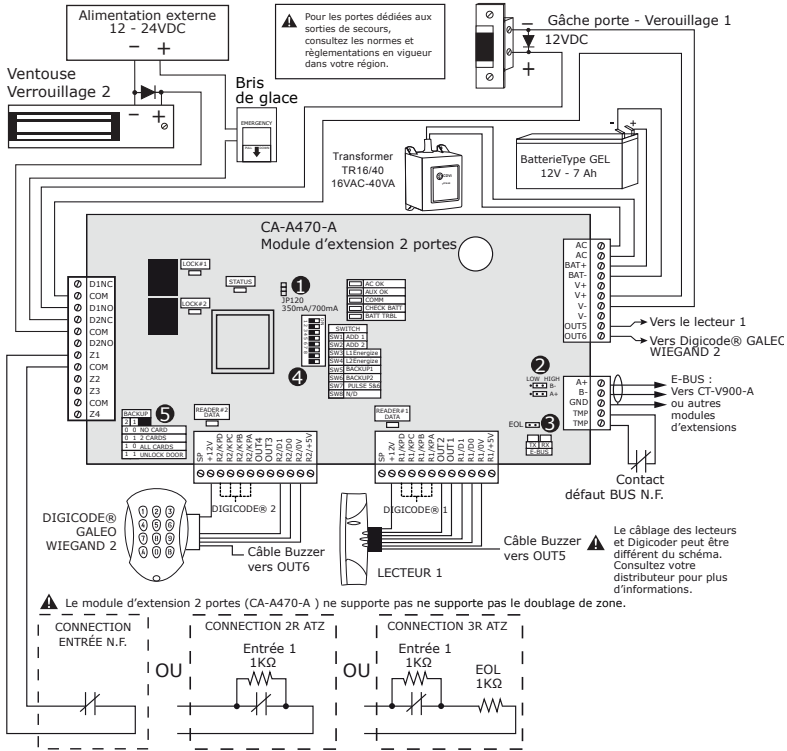

POSITIONS DES CAVALIERS

- 1 MISE EN CHARGE DE LA BATTERIE**
La mise en charge de la batterie à 350 mA (cavalier sur position ON) prend plus de temps, mais se traduit par une économie d'énergie, tandis que sa mise en charge à 700 mA (cavalier sur position OFF) prend moins de temps, mais la consommation d'énergie est plus élevée.
- 2 POLARISATION ELEVEE/FAIBLE**
Placez les cavaliers A+ et B- sur FAIBLE (LOW) seulement si le module d'extension 2 portes se trouve au début (point de départ) du réseau E-bus. Sinon, placez les cavaliers A+ et B- sur ELEVEE (HIGH).
- 3 CAVALIER EOL**
Placez le cavalier EOL sur ON si le module d'extension 2 portes se trouve au point de départ ou au point d'extrémité du réseau E-bus. Sinon, placez le cavalier EOL sur position OFF.

POSITIONS DES MICRO-SWITCHS

- 4** ADD1 et ADD2 permettent de définir l'adresse du module d'extension 2 portes sans tenir compte de l'ordre de connexion sur la centrale
- | | | | | | | | | |
|---------------------|-------|-------|-------------|-------------|---------|---------|-----------|-----|
| addresses CA-A470-A | ADD 1 | ADD 2 | L1 Energize | L2 Energize | BACKUP1 | BACKUP2 | PULSE S&B | NID |
| | 1 | 2 | 3 | 4 | 5 | 6 | 7 | 8 |
| | OFF | OFF | OFF | OFF | OFF | OFF | OFF | OFF |
| | ON | OFF | OFF | OFF | OFF | OFF | OFF | OFF |
| | OFF | ON | OFF | OFF | OFF | OFF | OFF | OFF |
- 5** BACKUP 1 & 2 pour mettre le CA-A470-A en mode autonome

CDVI Benelux

Otegemstraat 241
8550 Zwevegem (België)
Tel.: +32 (0)56 73 93 00
Fax: +32 (0)56 73 93 05

***Neem contact met ons op/
Contactez-nous***

Bestellingen/Commandes

admin@cdvibenelux.com

Verkoop/Ventes

info@cdvibenelux.com

Technische dienst/Support technique

techsupport@cdvibenelux.com

Marketing

marketing@cdvibenelux.com

Boekhouding/Comptabilité

info@cdvibenelux.com

Alle informatie op dit document (foto's, tekeningen, karakteristieken en afmetingen) kunnen onderhevig zijn aan wijzigingen zonder voorafgaande vermelding.
Toutes les informations mentionnées à titre indicatif sur le présent document (photos, dessins, caractéristiques techniques et dimensions) peuvent varier et sont susceptibles de modifications sans notification préalable.

The installer's choice
cdvibenelux.com